



GRAZIO

Техническая информация
Чертежи узлов



PEXAУ

GRAZIO

Чертежи узлов

Содержание

Глухое остекление: коробка 55	2
Глухое остекление: коробка 63	2
Одностворчатый оконный / балконный блок: коробка 55, створка Z55	3
Одностворчатый оконный / балконный блок: коробка 63, створка Z55	4
Одностворчатый оконный / балконный блок с глухой частью: импост 76, створка Z55	5
Двухстворчатый оконный / балконный блок с импостом: импост 76, створка Z55	6
Двухстворчатый безимпостный оконный / балконный блок: ложный импост 70, створка Z55	7
Перемычка в коробке (створке): импост 76	8
Наклонно-сдвижная дверь (PSK-портал): коробка 63, створка Z 55	9
Балконная дверь с порогом: порог для санации / порог для новостроек 70, створка Z55	10

GRAZIO

Чертежи узлов

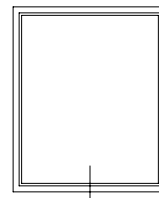

Глухое остекление: коробка 55

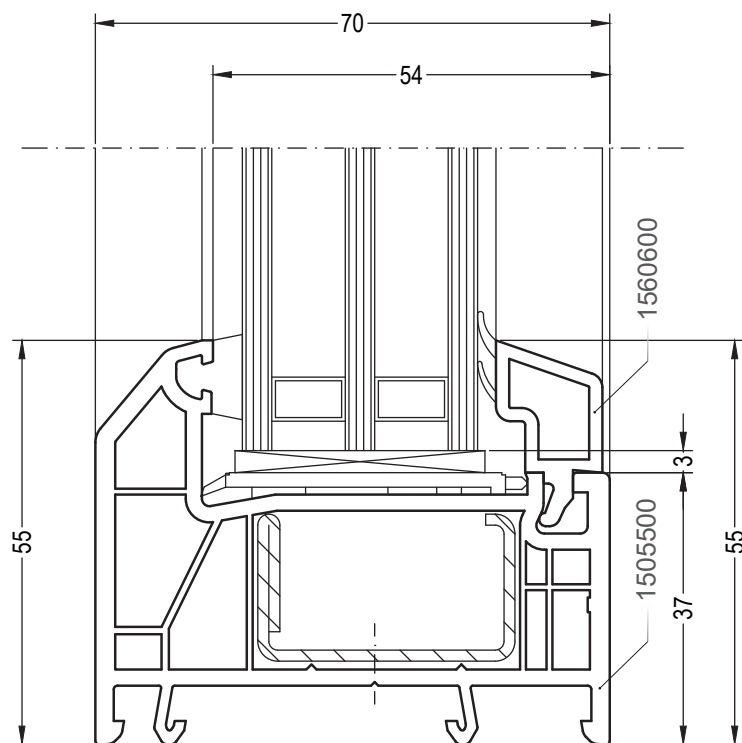

Глухое остекление: коробка 63

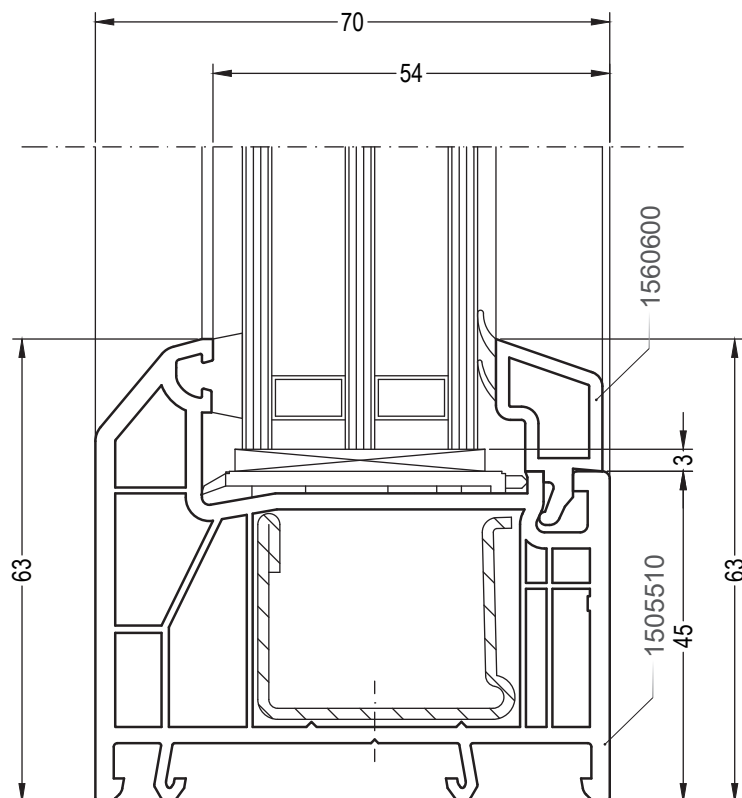

GRAZIO

Чертежи узлов

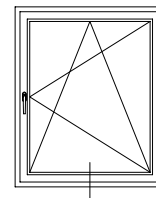

Одностворчатый оконный / балконный блок:
коробка 55, створка Z55

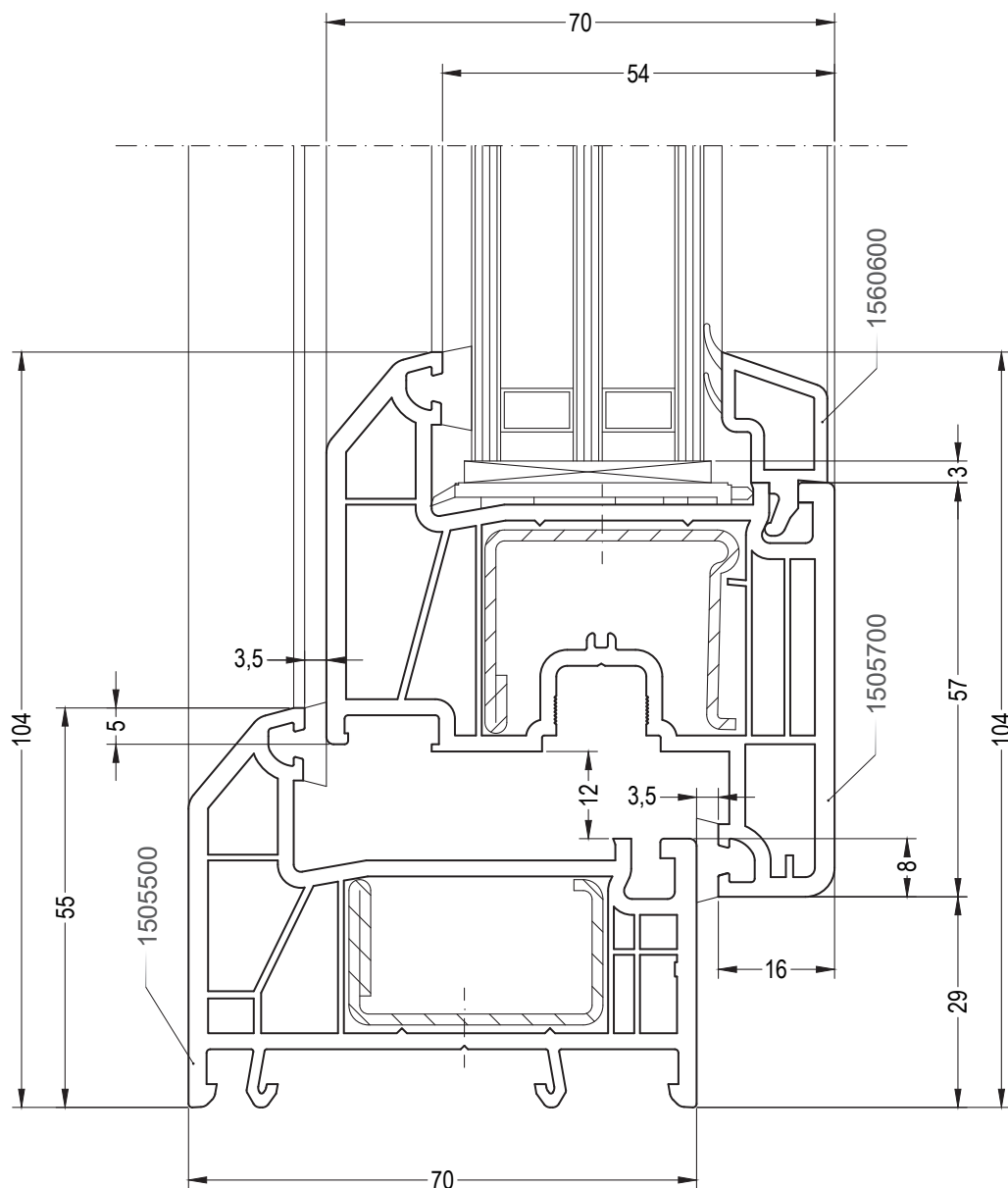

GRAZIO

Чертежи узлов

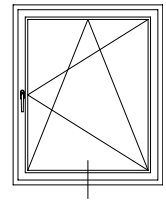

Одностворчатый оконный / балконный блок:
коробка 63, створка Z55

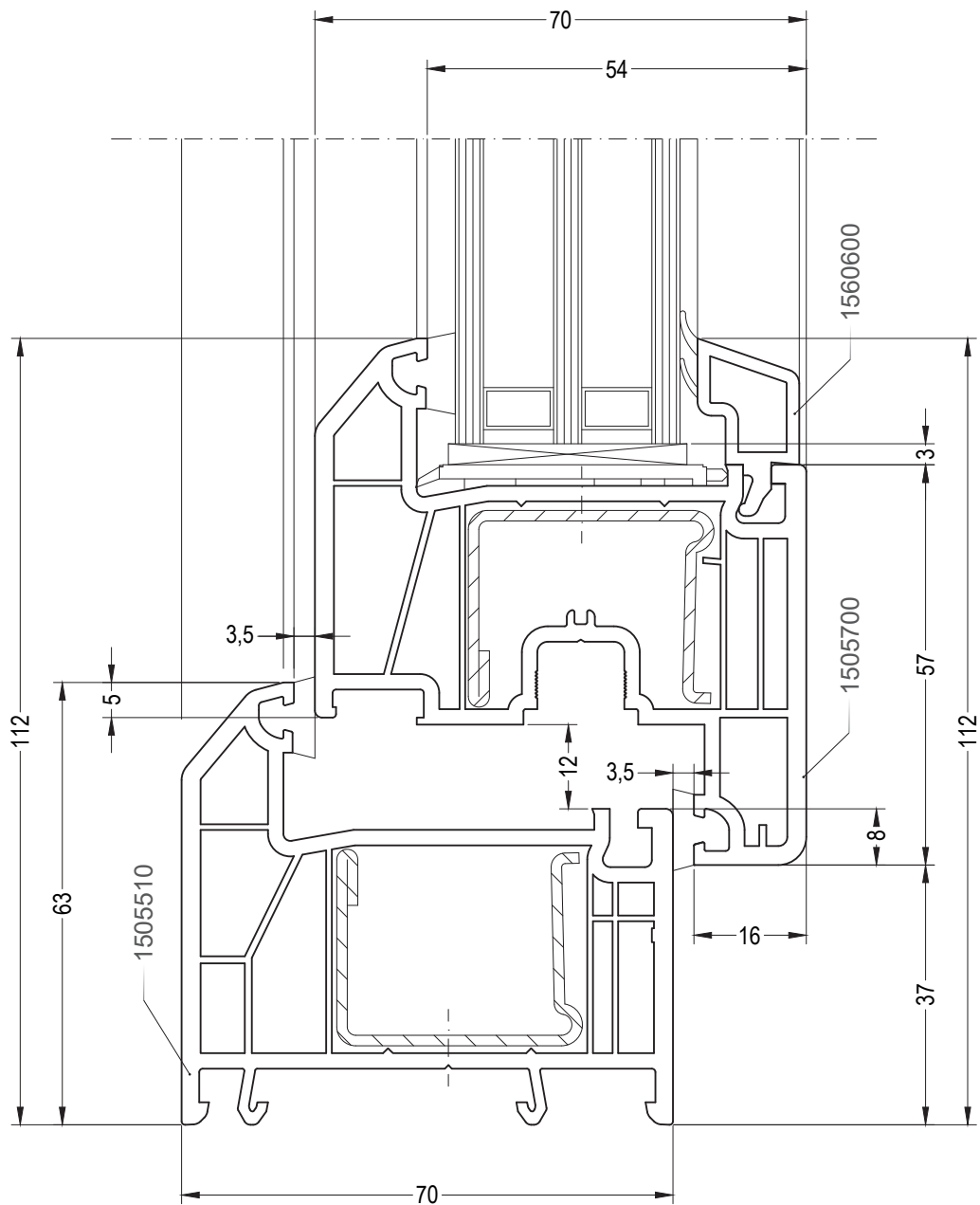

GRAZIO

Чертежи узлов

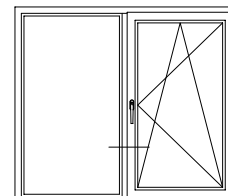

Одностворчатый оконный / балконный блок с глухой частью:
импост 76, створка Z55

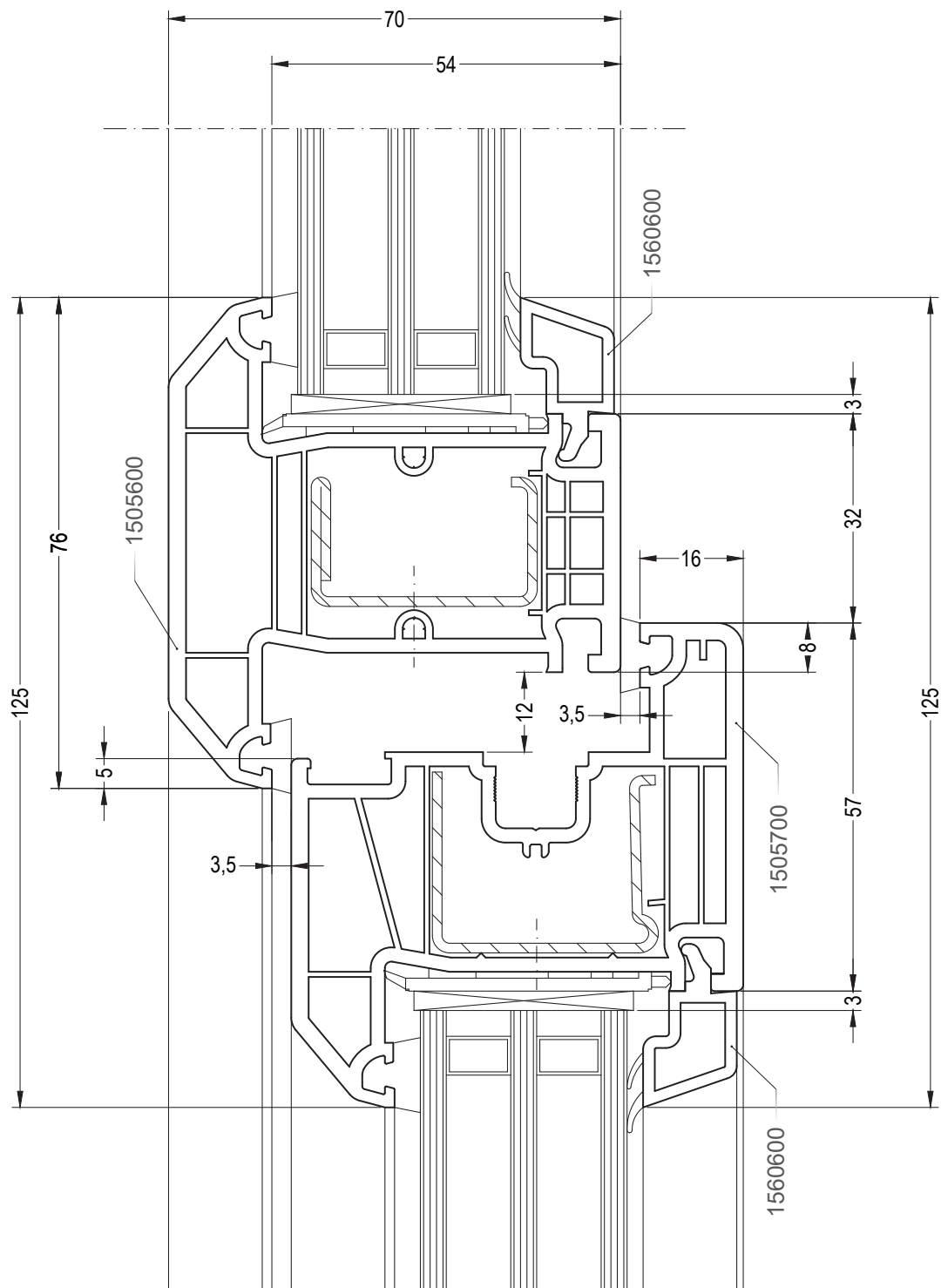

GRAZIO

Чертежи узлов

Двухстворчатый оконный /
балконный блок с импостом:
импост 76, створка Z55

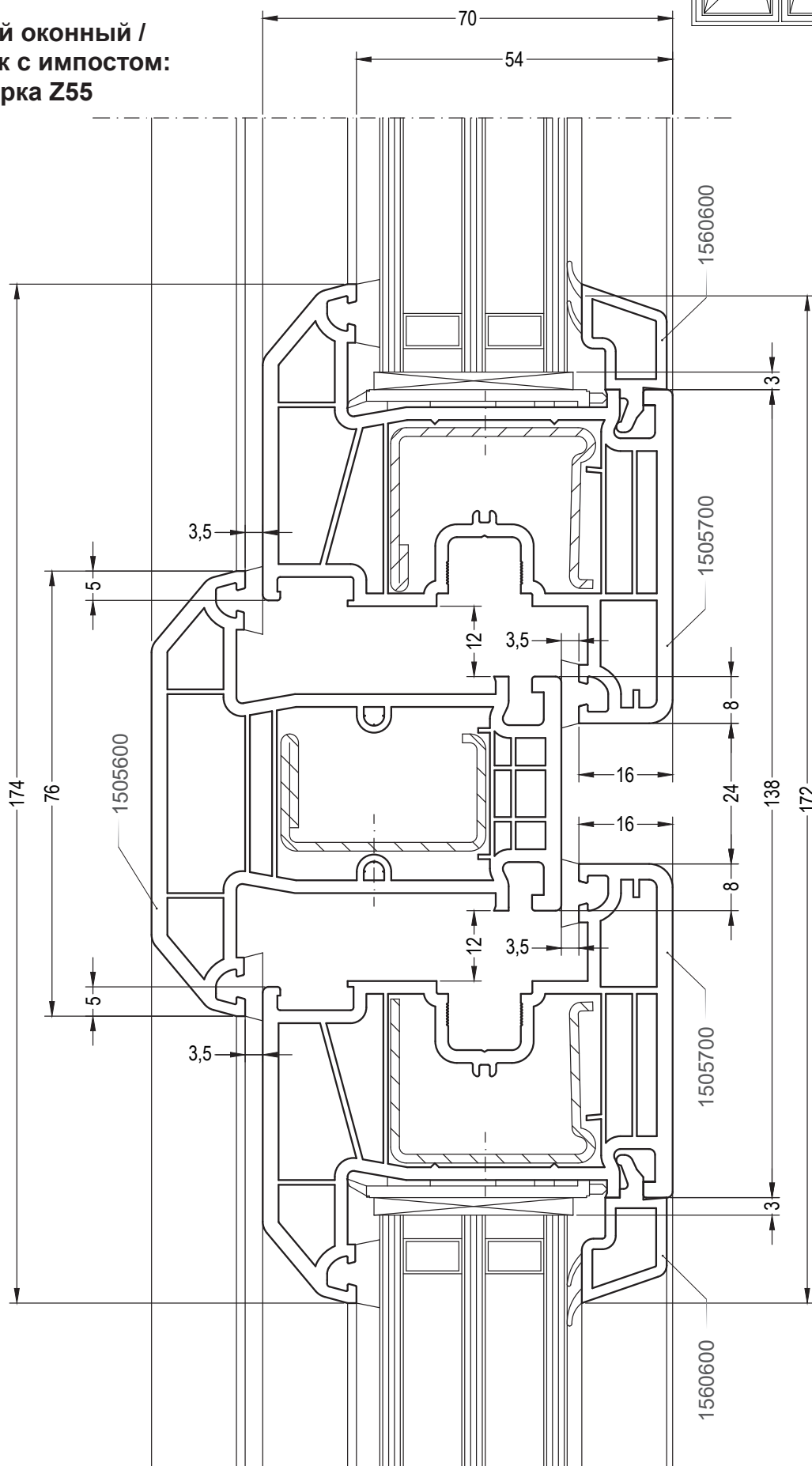
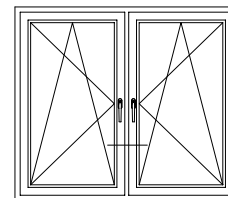

GRAZIO

Чертежи узлов

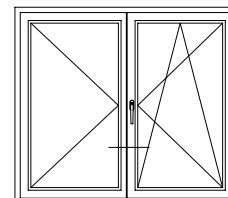

Двухстворчатый безимпостный оконный / балконный блок:
ложный импост 70, створка Z55

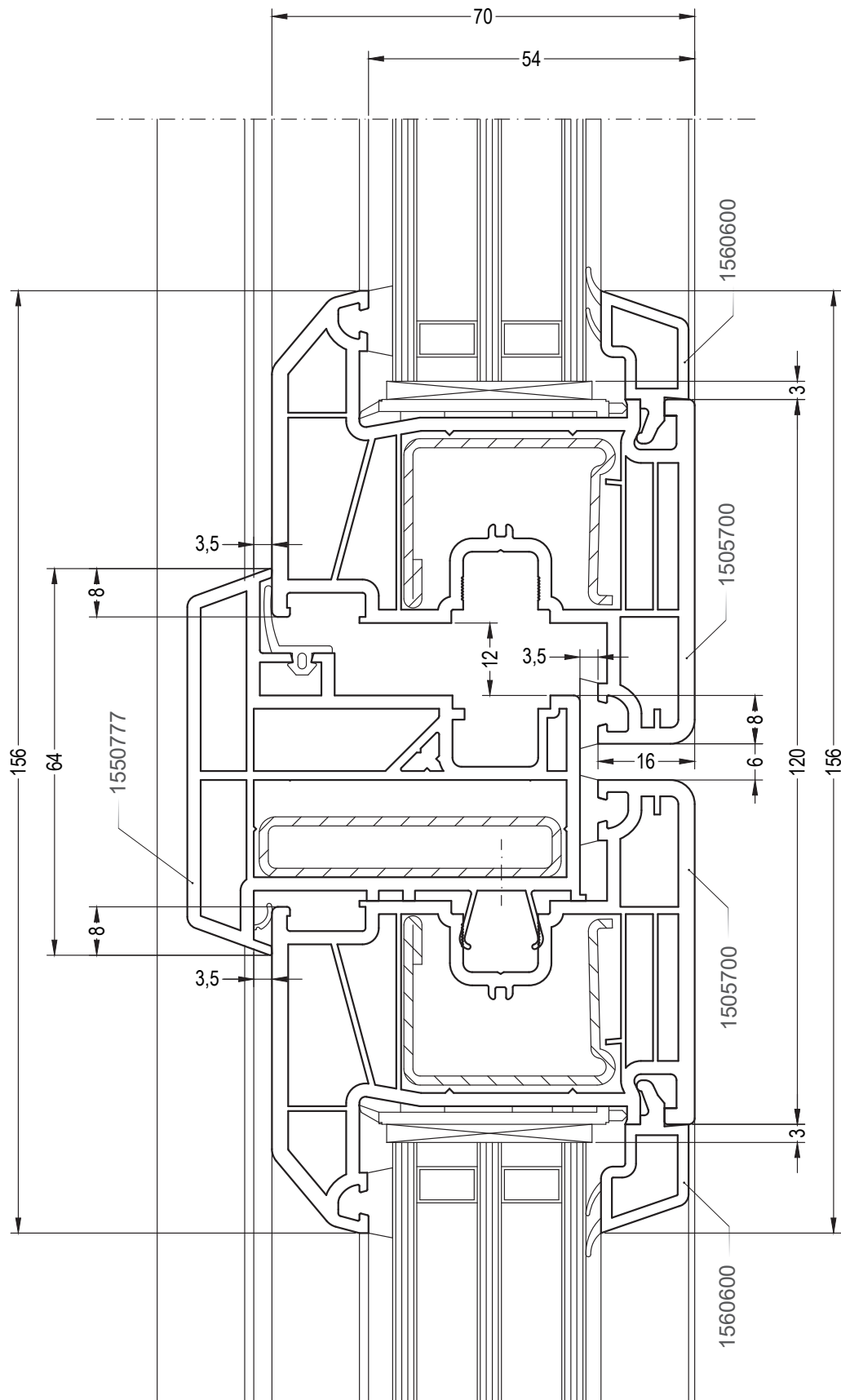

GRAZIO

Чертежи узлов

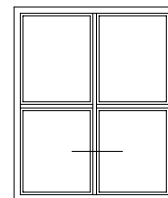

Перемычка в коробке (створке): импост 76

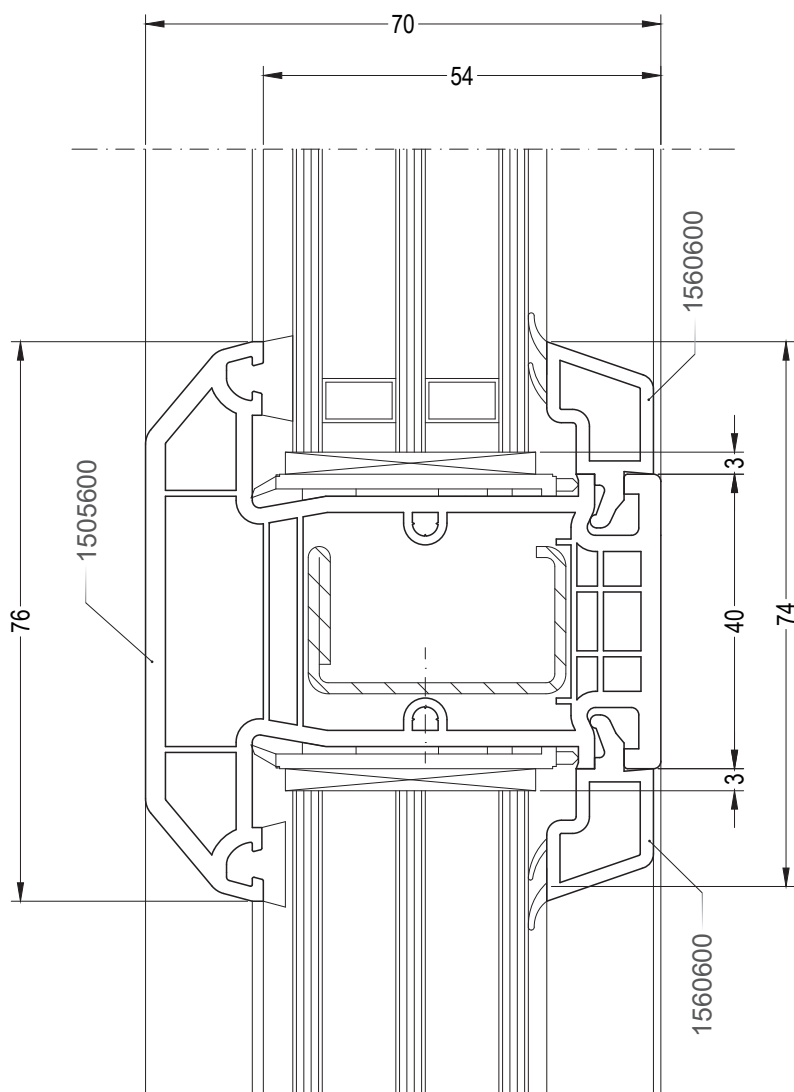

GRAZIO

Чертежи узлов

Наклонно-сдвижная дверь (PSK-портал): коробка 63, створка Z 55

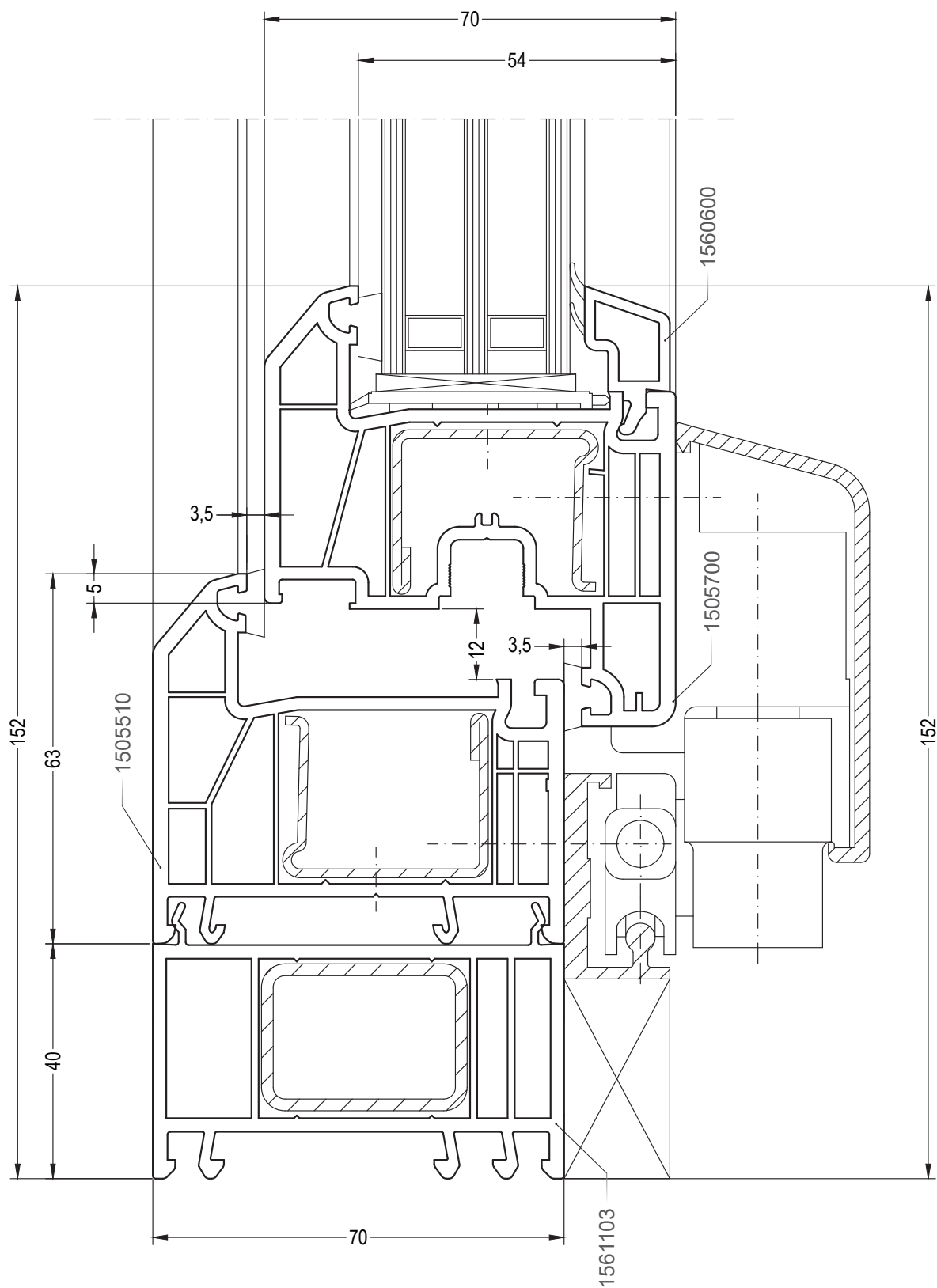
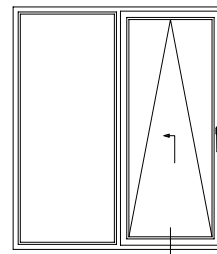

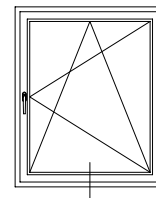

Балконная дверь с порогом: порог для санации / порог для новостроек 70, створка Z55

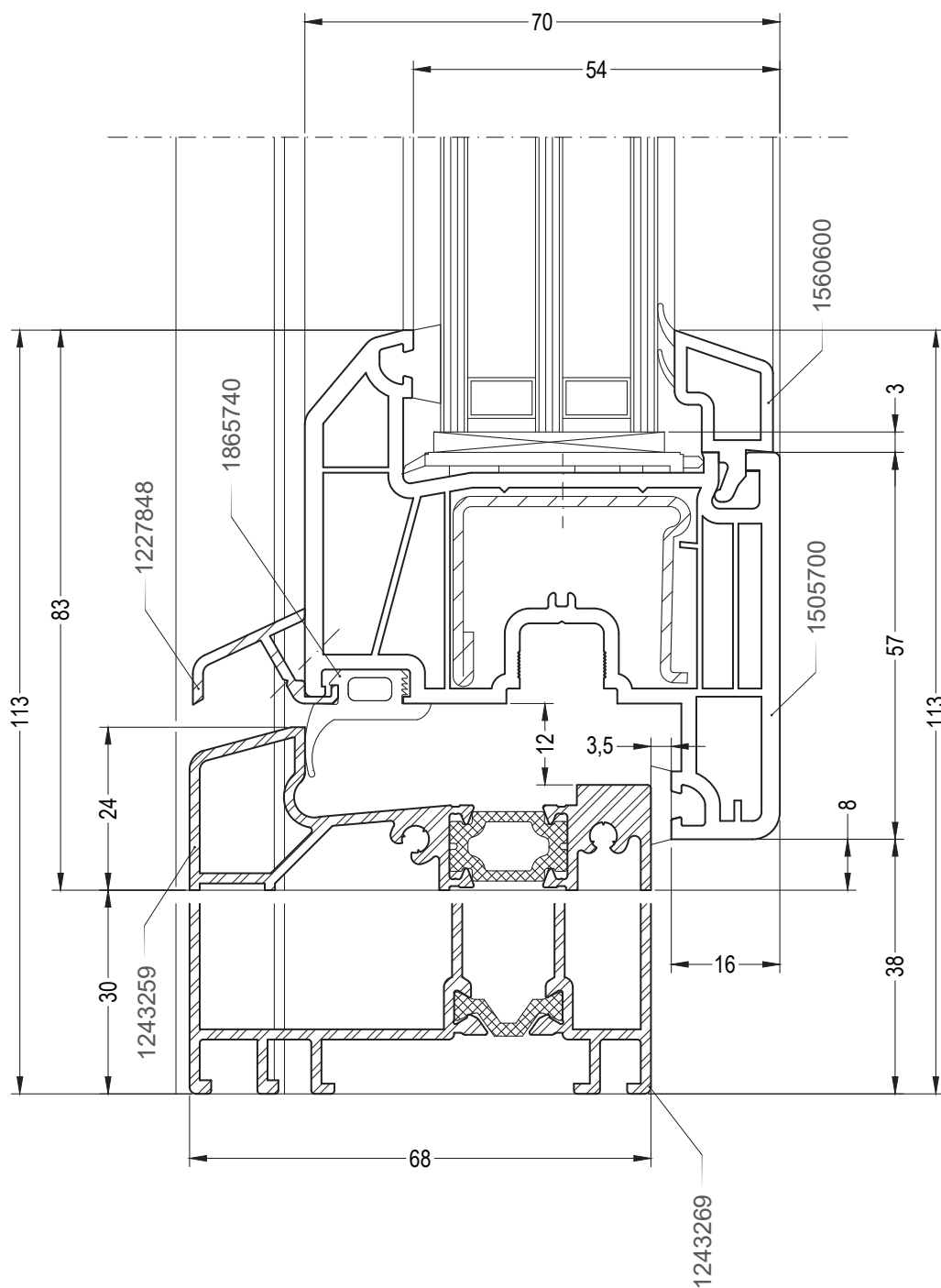

Наши практические устные и письменные технические консультации основываются на опыте и проводятся с полным знанием дела, но, тем не менее, не являются обязательными к выполнению указаниями. Находящиеся вне нашего влияния различные условия производства и эксплуатации исключают какие-либо претензии по нашим рекомендациям. Рекомендуется проверить, насколько пригоден для предусмотренного Вами использования продукт РЕХАУ. Применение и использование, а также переработка продукта происходят вне нашего контроля и поэтому всецело попадают под Вашу ответственность.

В случае возникновения вопроса об ответственности возмещение ущерба распространяется только на стоимость поставленного нами и использованного Вами товара. Наши гарантии распространяются на стабильное качество нашего продукта, выпускаемого согласно нашей спецификации и в соответствии с нашими общими условиями поставки и оплаты. Авторские права на документ защищены. Права, особенно на перевод, перепечатку, снятие копий, радиопередачи, воспроизведение на фотомеханических или других подобных средствах, а также сохранение на носителях данных, защищены.

КОНТАКТЫ РЕХАУ В РОССИИ:

contact-rus@rhsolutions.ru

Москва 8 800 5553355, **Санкт-Петербург** +7 812 3090651, **Ростов-на-Дону** +7 863 3033506, **Краснодар** +7 861 2033970, **Екатеринбург** +7 343 3182427, **Нижний Новгород** +7 831 4290730, **Хабаровск** +7 421 2929517, **Новосибирск** +7 383 2106150, **Самара** +7 846 2060580, **Воронеж** +7 473 2045251, **Красноярск** +7 391 2625707, **Иркутск** +7 914 8868694, **Пятигорск** +7 928 2706901.

© ООО „РЕХАУ“

117186 Москва ул. Нагорная, За
www.rhsolutions.ru

Возможны технические изменения
972640RU 05.2023