



CONSTANTA

Техническая информация
Чертежи узлов

CONSTANTA

Чертежи узлов

Содержание

Глухое остекление: коробка 60	2
Глухое остекление: коробка 68	3
Глухое остекление: коробка 76-1	4
Одностворчатый оконный / балконный блок: коробка 60, створка 60, Z60	5
Одностворчатый оконный / балконный блок: коробка 60, створка 58/76	6
Одностворчатый оконный / балконный блок: коробка 60, створка Z74	7
Одностворчатый оконный / балконный блок: коробка 68, створка 60, Z60	8
Одностворчатый оконный / балконный блок: коробка 68, створка 58/76	9
Одностворчатый оконный / балконный блок: коробка 68, створка Z74	10
Одностворчатый оконный / балконный блок: коробка 76-1, створка 60, Z60	11
Одностворчатый оконный / балконный блок: коробка 76-1, створка 58/76	12
Одностворчатый оконный / балконный блок: коробка 76-1, створка Z74	13
Двухстворчатый оконный / балконный блок с импостом: импост 78, створка 60, Z60	14
Двухстворчатый оконный / балконный блок с импостом: импост 78, створка 58/76	15
Двухстворчатый оконный / балконный блок с импостом: импост 78, створка Z74	16
Двухстворчатый безимпостный оконный / балконный блок: ложный импост 60, створка 60, Z60	17
Двухстворчатый безимпостный оконный / балконный блок: ложный импост 60, створка 58/76	18
Двухстворчатый безимпостный оконный / балконный блок: ложный импост 60, створка Z74	19
Одностворчатый оконный / балконный блок с глухой частью: импост 78, створка 60, Z60	20
Одностворчатый оконный / балконный блок с глухой частью: импост 78, створка 58/76	21
Одностворчатый оконный / балконный блок с глухой частью: импост 78, створка Z74	22
Перемычка в коробке (створке): импост 78	23
Перемычка в створке 58/76: импост 78 DELIGHT	24
Наклонно-сдвижная дверь (PSK-портал): коробка 60, створка 60, Z60	25
Наклонно-сдвижная дверь (PSK-портал): коробка 60, створка 58/76	26
Наклонно-сдвижная дверь (PSK-портал): коробка 60, створка Z74	27
Наклонно-сдвижная дверь (PSK-портал): коробка 68, створка 60, Z60	28
Наклонно-сдвижная дверь (PSK-портал): коробка 68, створка 58/76	29
Наклонно-сдвижная дверь (PSK-портал): коробка 68, створка Z74	30
Наклонно-сдвижная дверь (PSK-портал): коробка 76-1, створка 60, Z60	31
Наклонно-сдвижная дверь (PSK-портал): коробка 76-1, створка 58/76	32
Наклонно-сдвижная дверь (PSK-портал): коробка 76-1, створка Z74	33
Оконный / балконный блок открыванием наружу: коробка 60, створка T94	34
Оконный / балконный блок открыванием наружу: коробка 68, створка T94	35
Оконный / балконный блок открыванием наружу: коробка 76-1, створка T94	36

CONSTANTA

Чертежи узлов

Глухое остекление: коробка 60

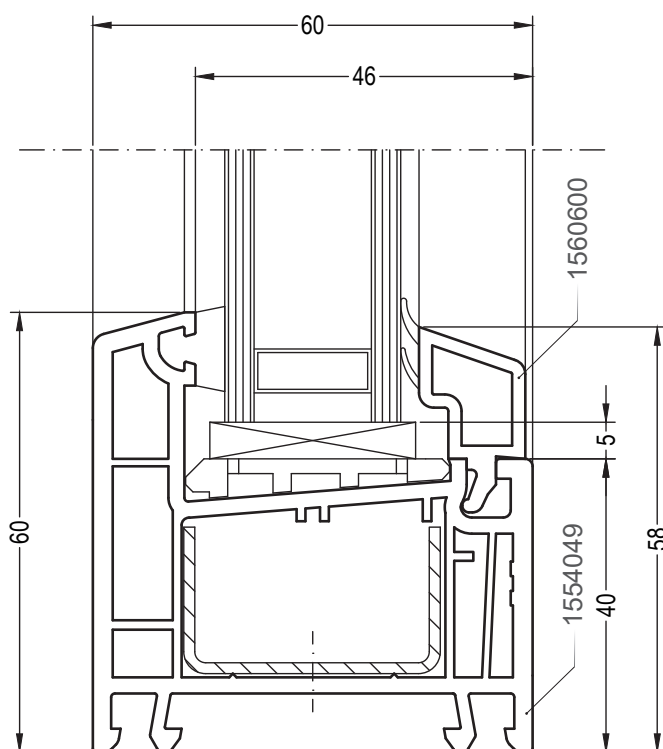
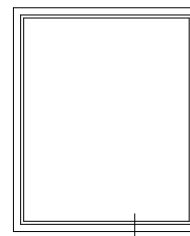

CONSTANTA

Чертежи узлов

Глухое остекление: коробка 68

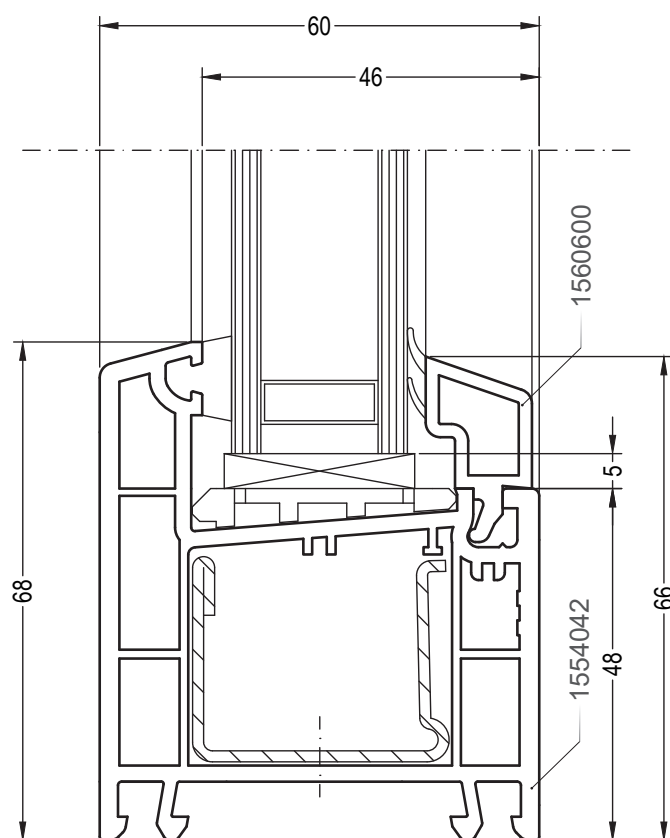
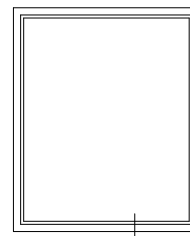

CONSTANTA

Чертежи узлов

Глухое остекление: коробка 76-1

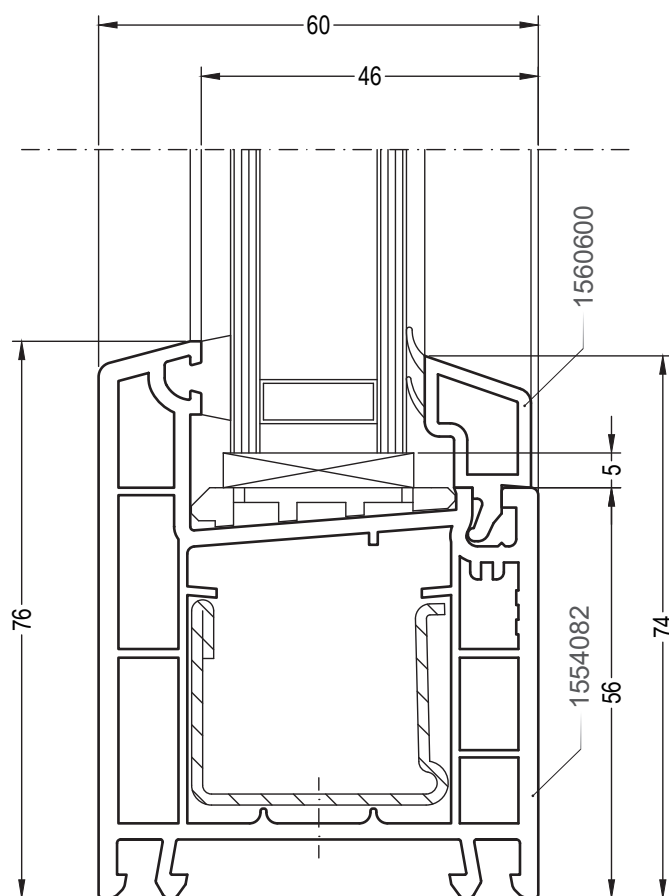
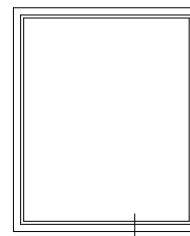

CONSTANTA

Чертежи узлов

Одностворчатый оконный / балконный блок:
коробка 60, створка 60, Z60

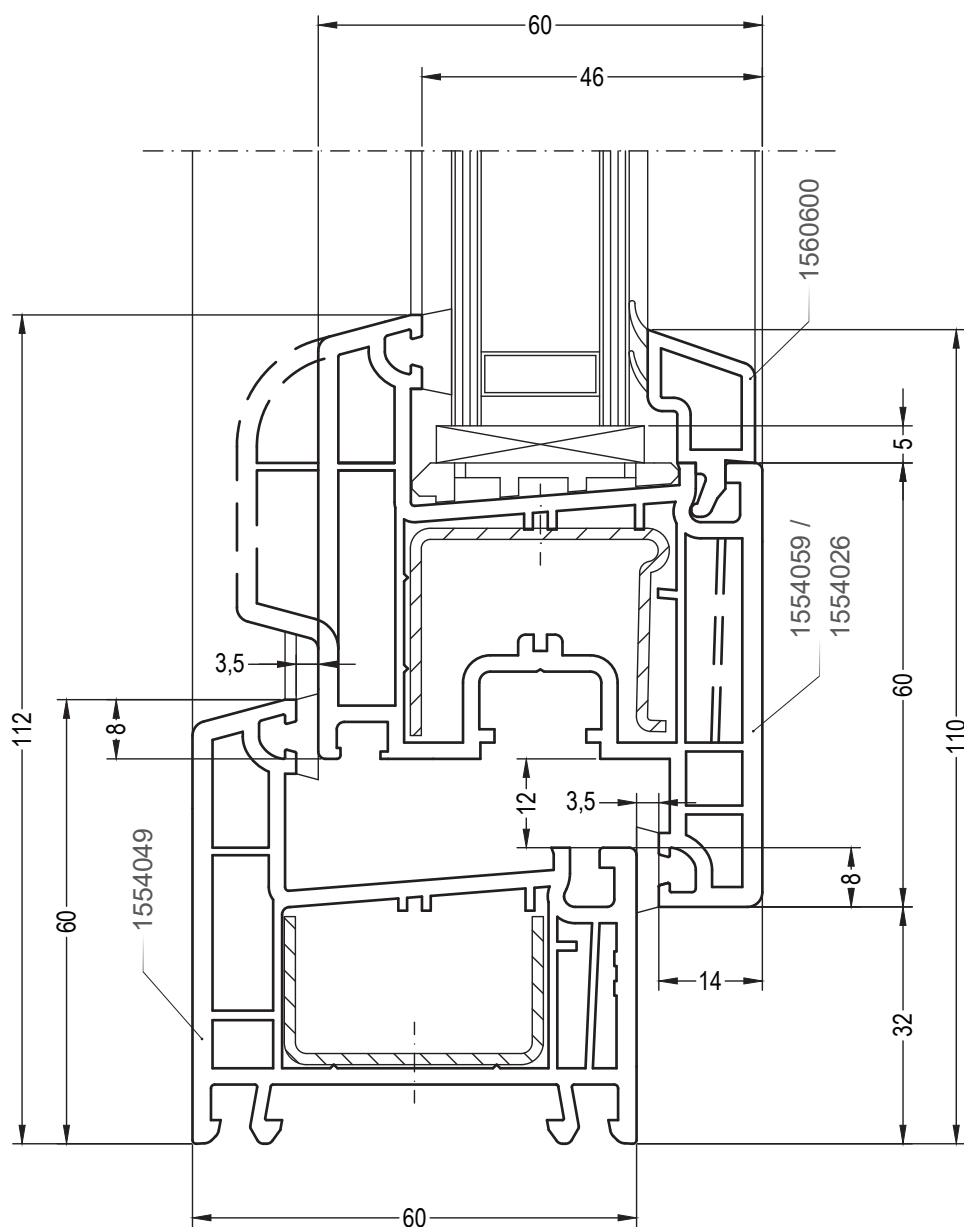
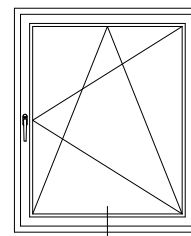

CONSTANTA

Чертежи узлов

Одностворчатый оконный / балконный блок:
коробка 60, створка 58/76

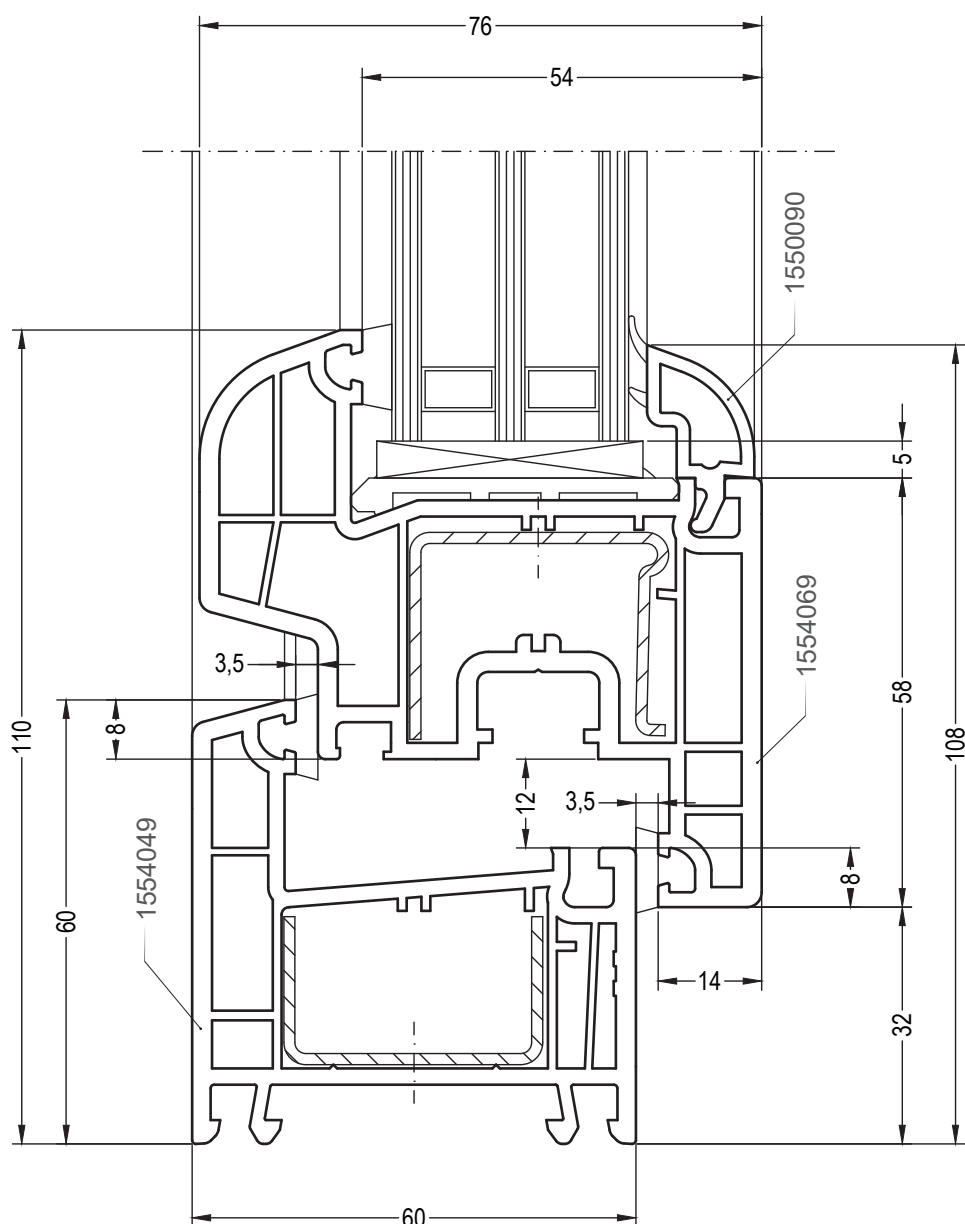
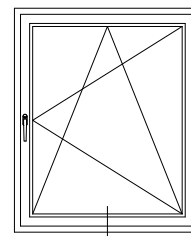

CONSTANTA

Чертежи узлов

Одностворчатый оконный / балконный блок:
коробка 60, створка Z74

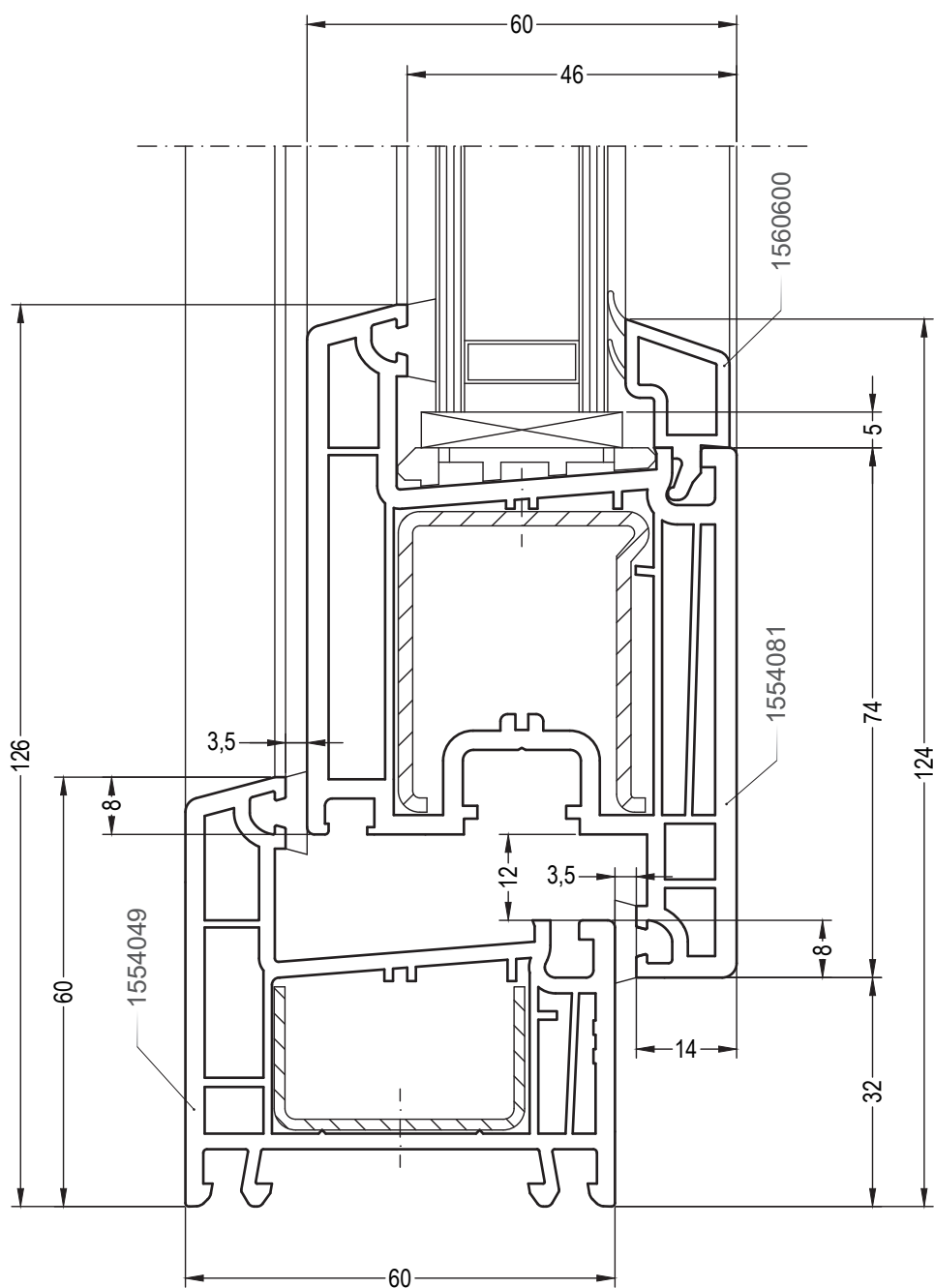
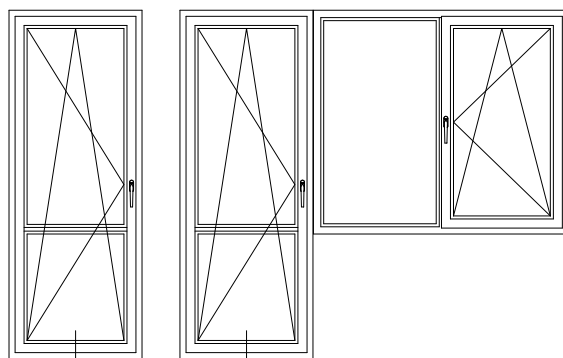

CONSTANTA

Чертежи узлов

Одностворчатый оконный / балконный блок:
коробка 68, створка 60, Z60

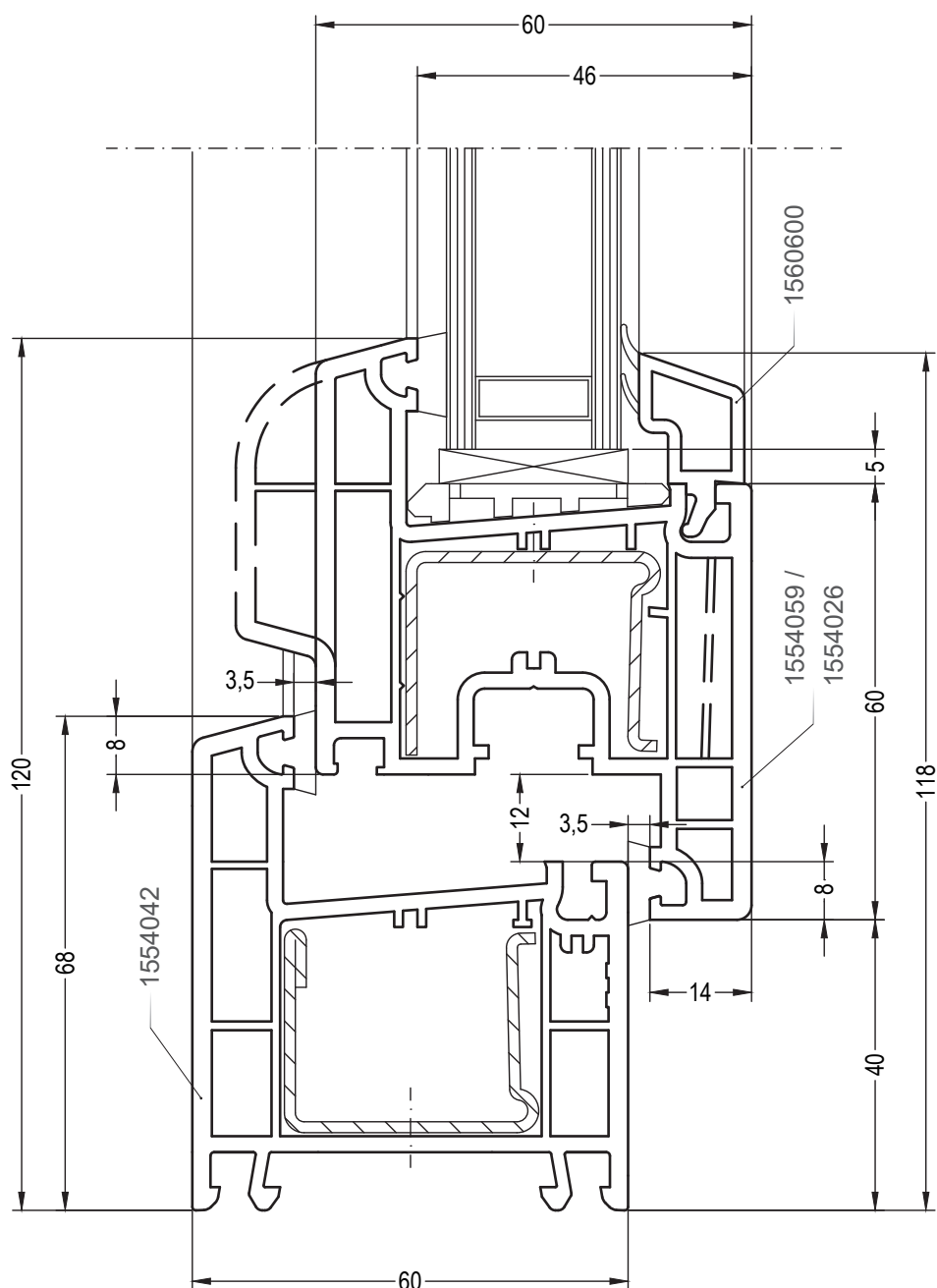
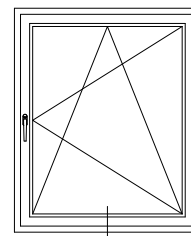

CONSTANTA

Чертежи узлов

Одностворчатый оконный / балконный блок:
коробка 68, створка 58/76

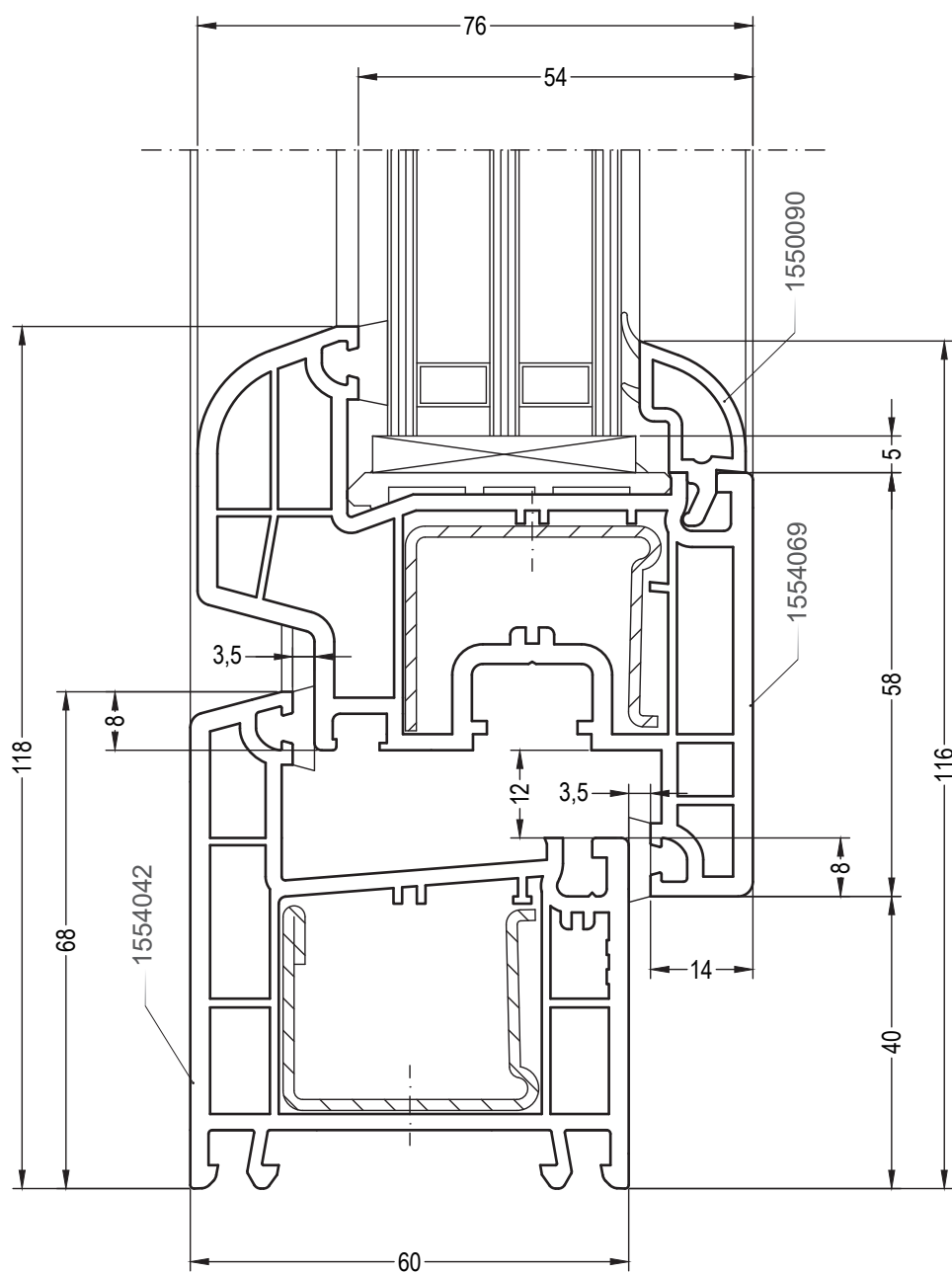
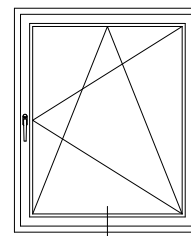

CONSTANTA

Чертежи узлов

Одностворчатый оконный / балконный блок:
коробка 68, створка Z74

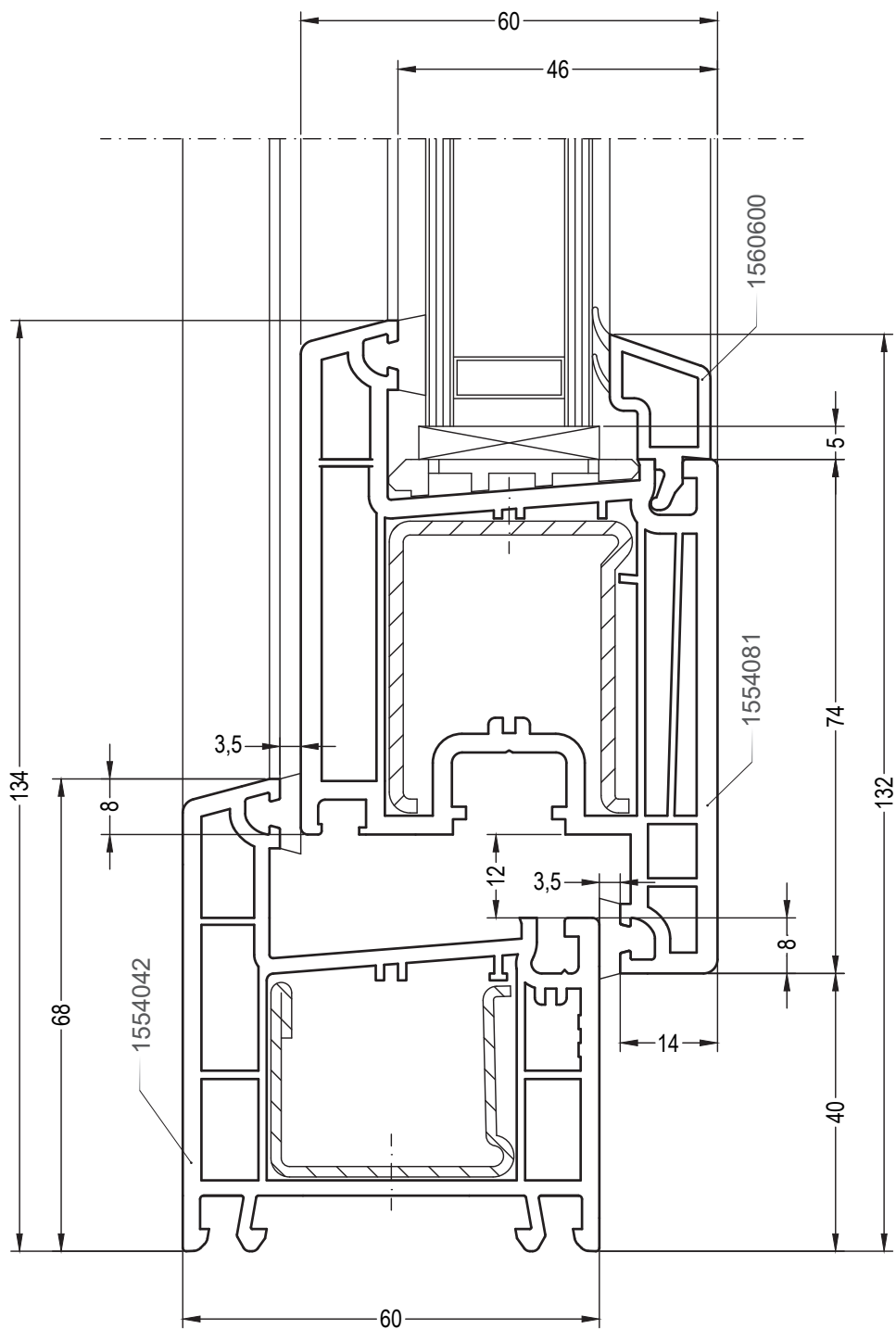
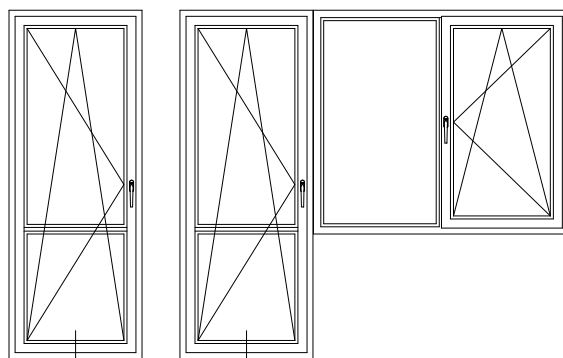

CONSTANTA

Чертежи узлов

Одностворчатый оконный / балконный блок:
коробка 76-1, створка 60, Z60

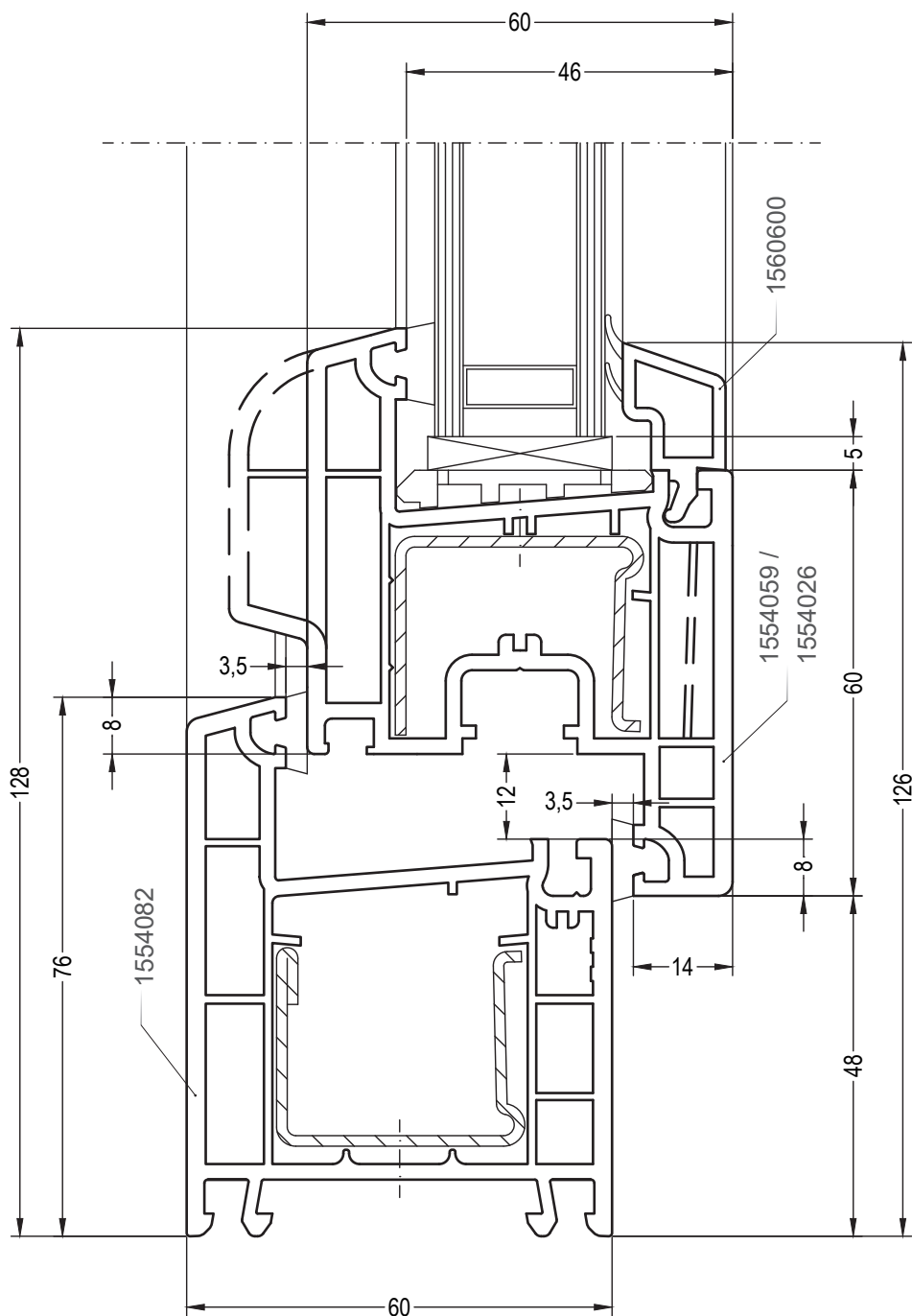
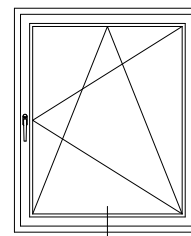

CONSTANTA

Чертежи узлов

Одностворчатый оконный / балконный блок:
коробка 76-1, створка 58/76

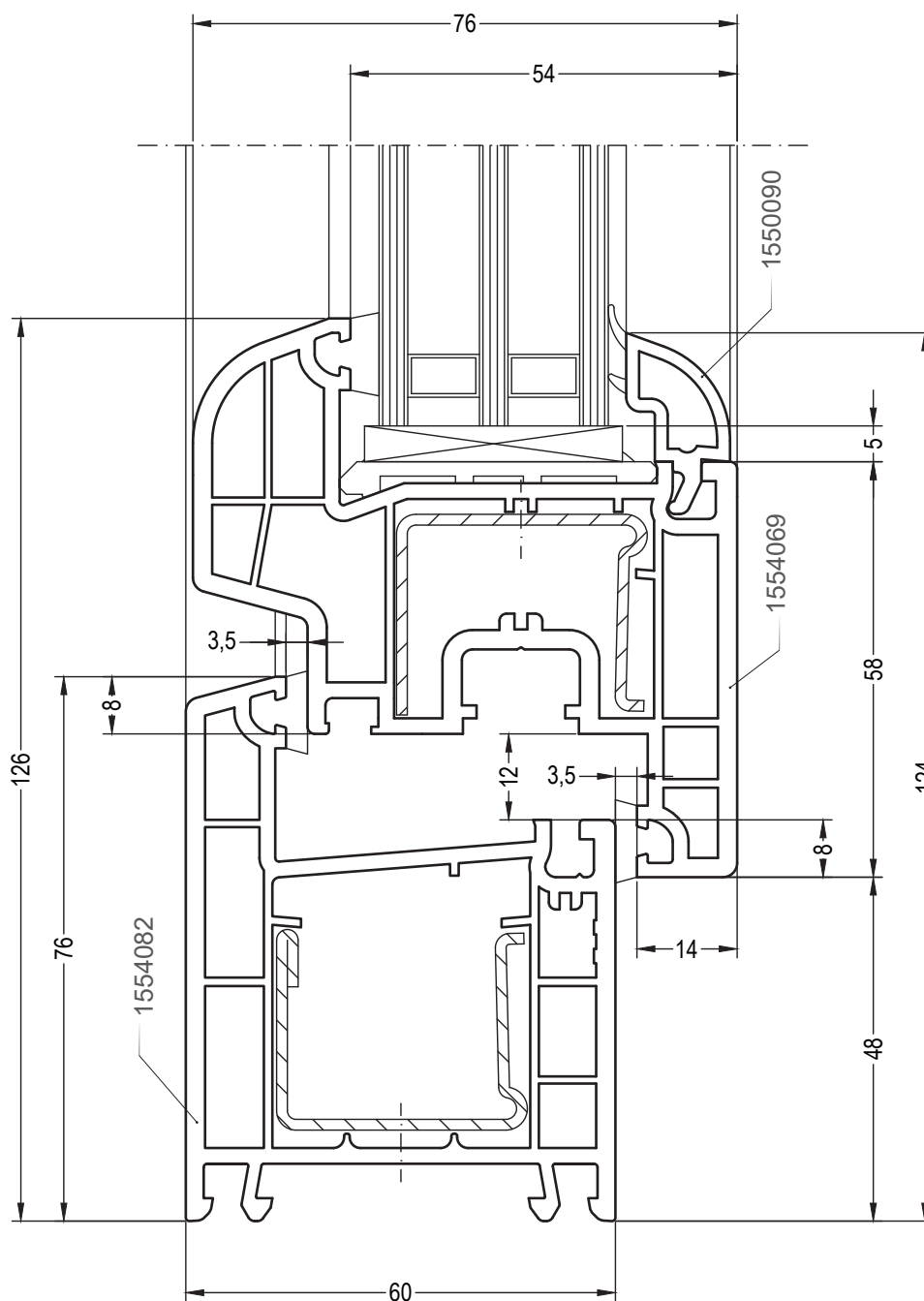
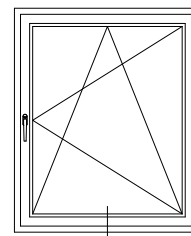

CONSTANTA

Чертежи узлов

Одностворчатый оконный / балконный блок:
коробка 76-1, створка Z74

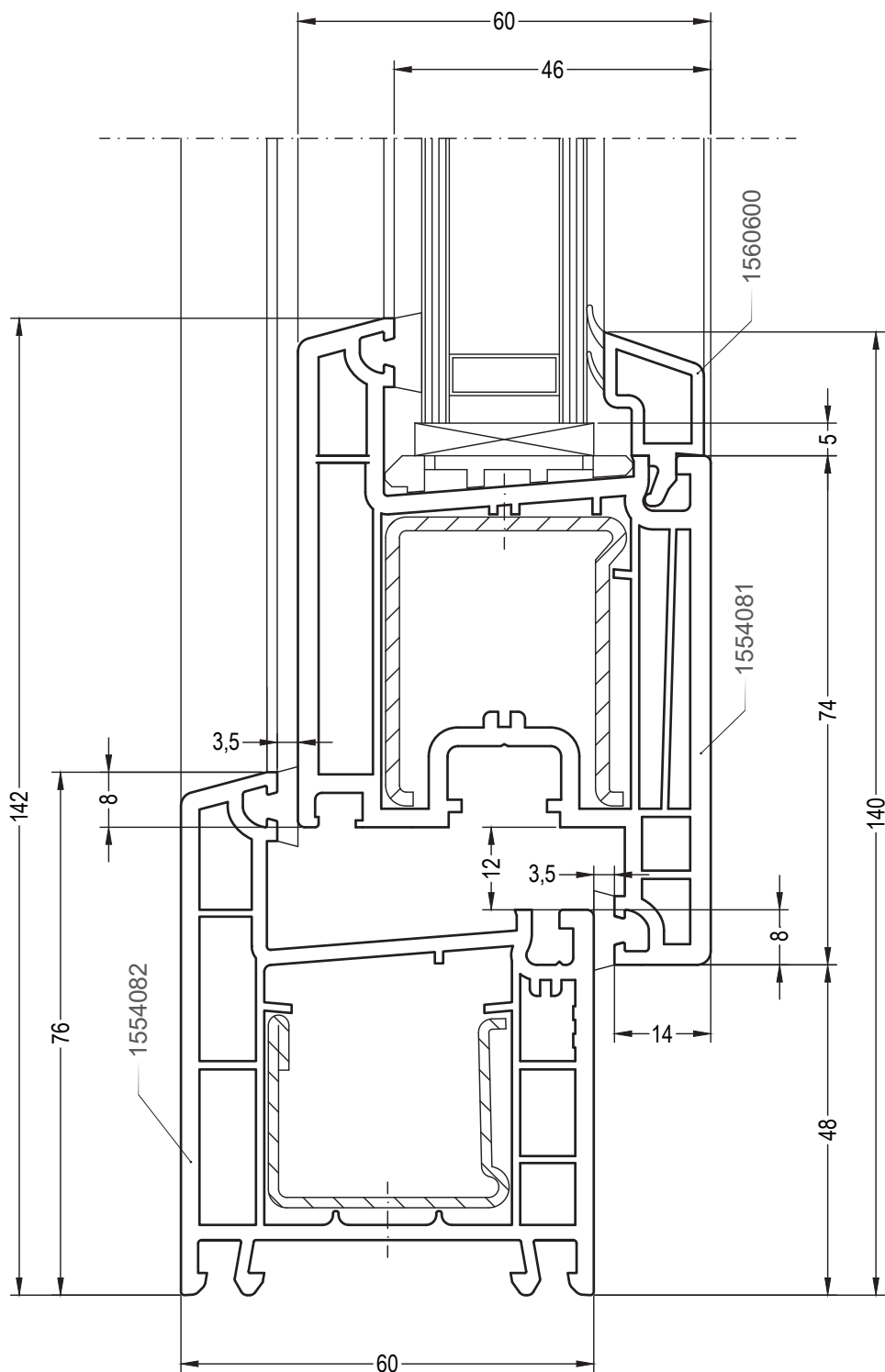
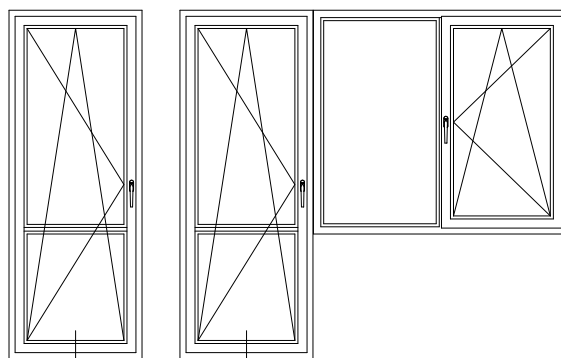

CONSTANTA

Чертежи узлов

Двухстворчатый оконный /
балконный блок с импостом:
импост 78, створка 60, Z60

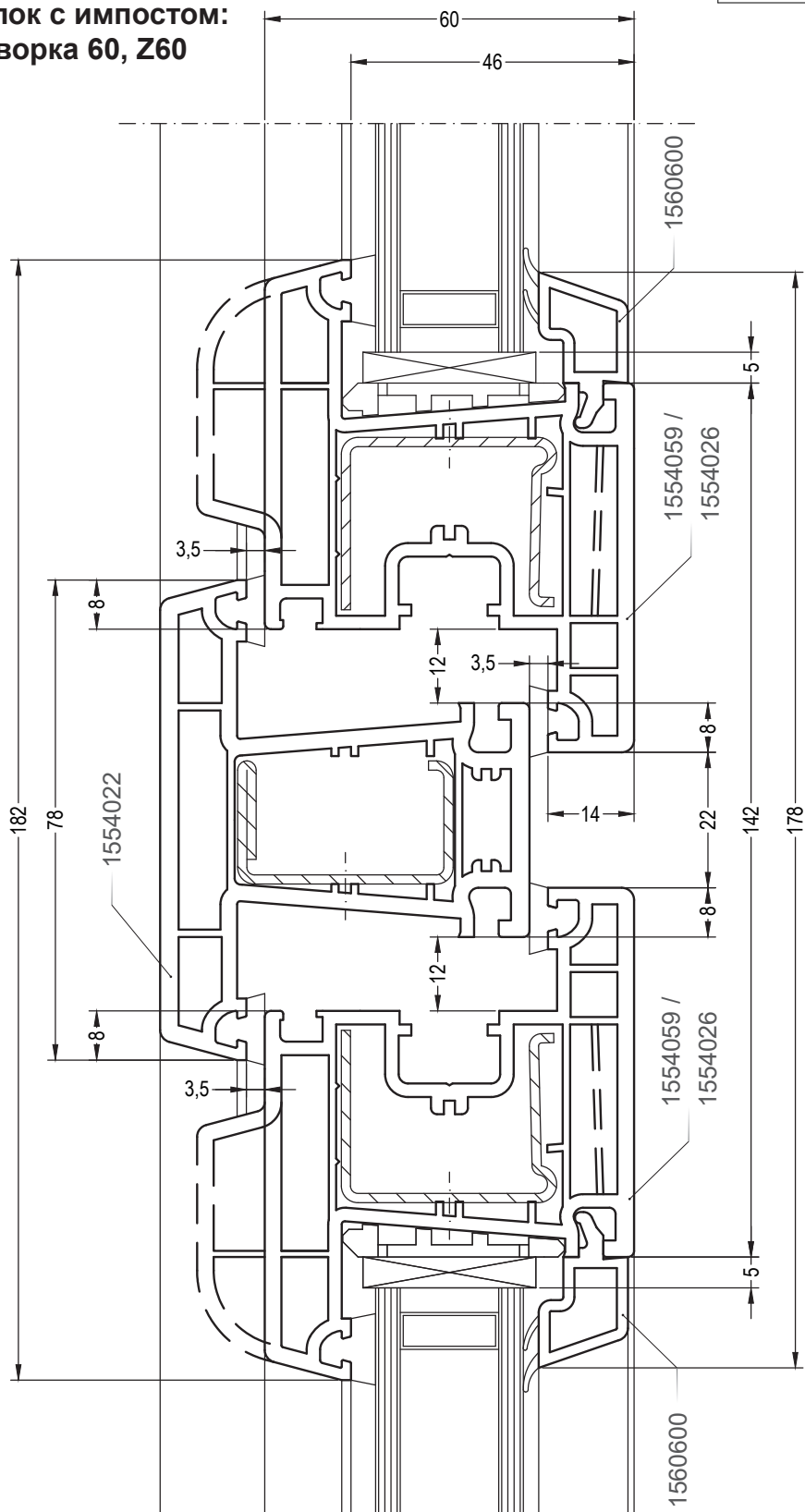
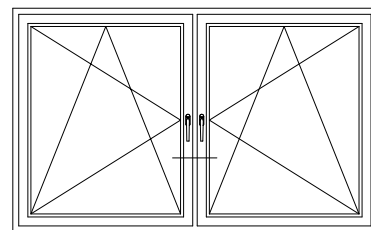

CONSTANTA

Чертежи узлов

Двухстворчатый оконный /
балконный блок с импостом:
импост 78, створка 58/76

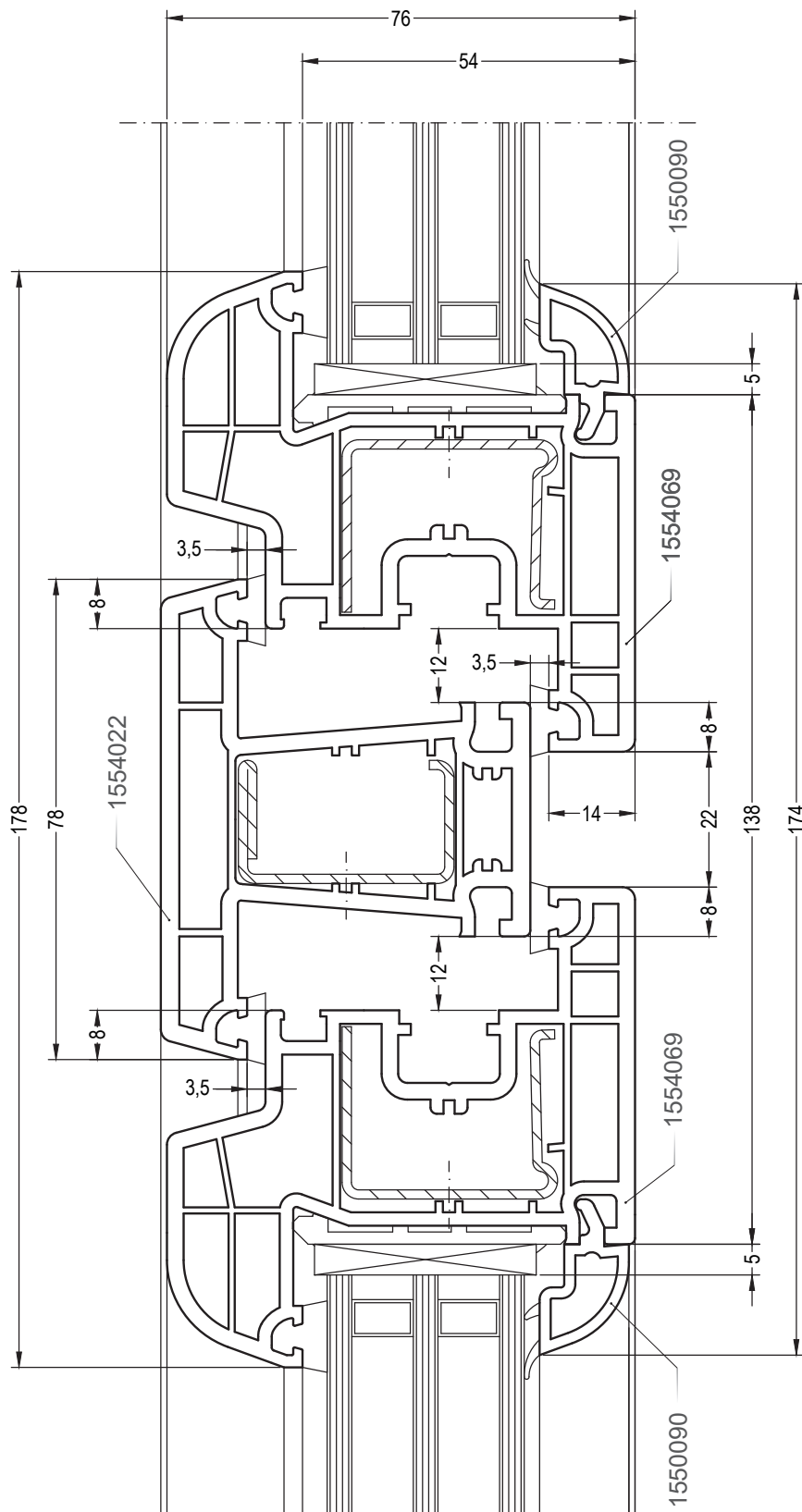
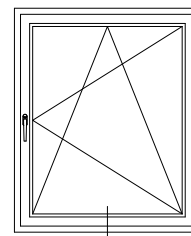

CONSTANTA

Чертежи узлов

Двухстворчатый оконный /
балконный блок с импостом:
импост 78, створка Z74

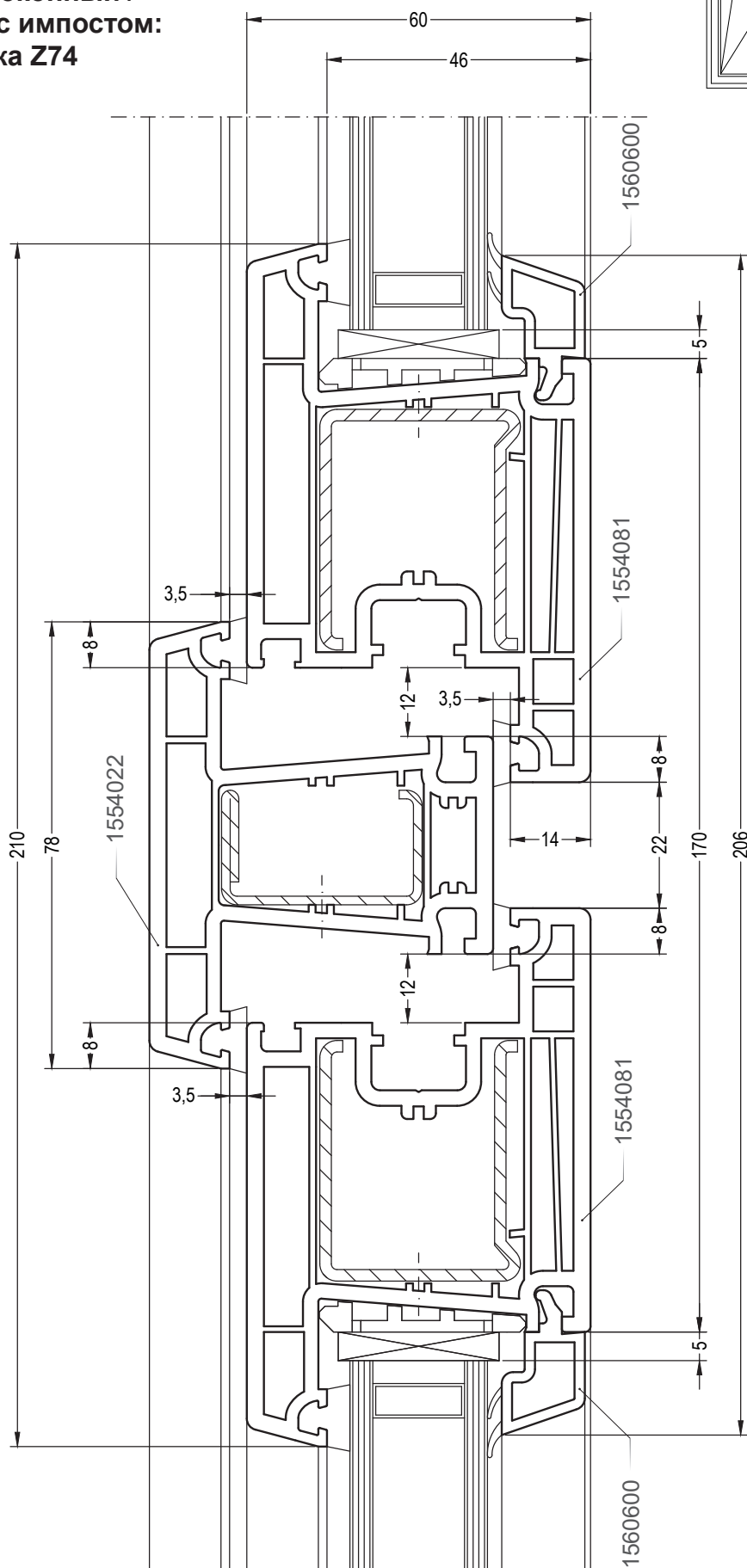
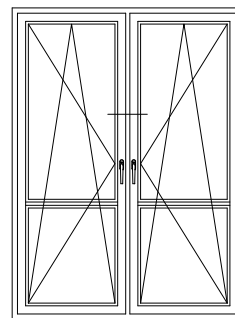

CONSTANTA

Чертежи узлов

Двухстворчатый безимпостный оконный / балконный блок:
ложный импост 60, створка 60, Z60

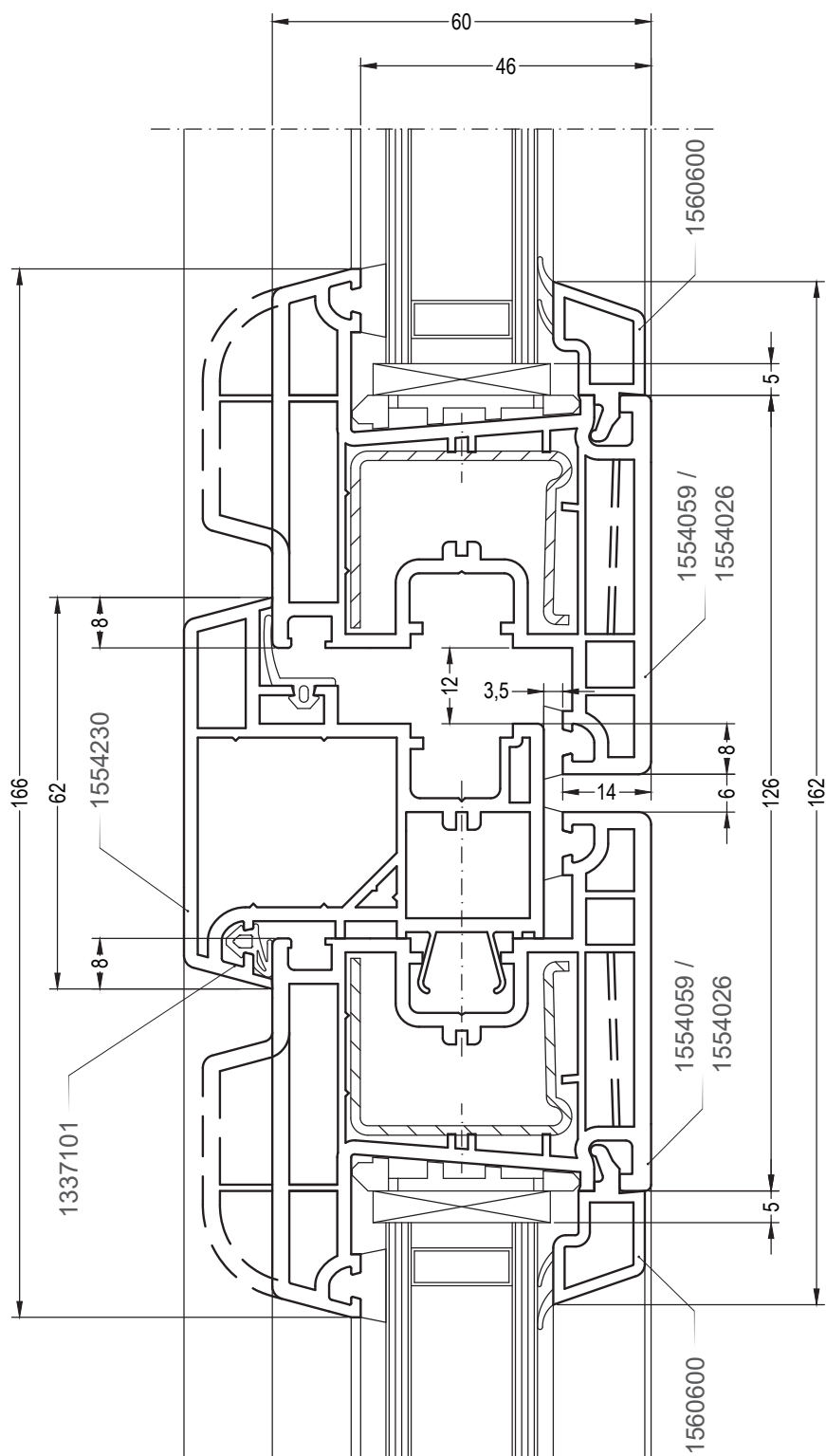
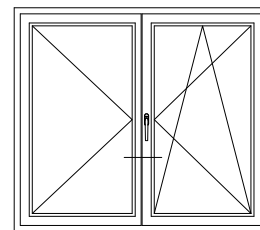

CONSTANTA

Чертежи узлов

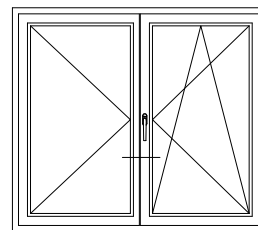

Двухстворчатый безимпостный оконный / балконный блок:
ложный импост 60, створка 58/76

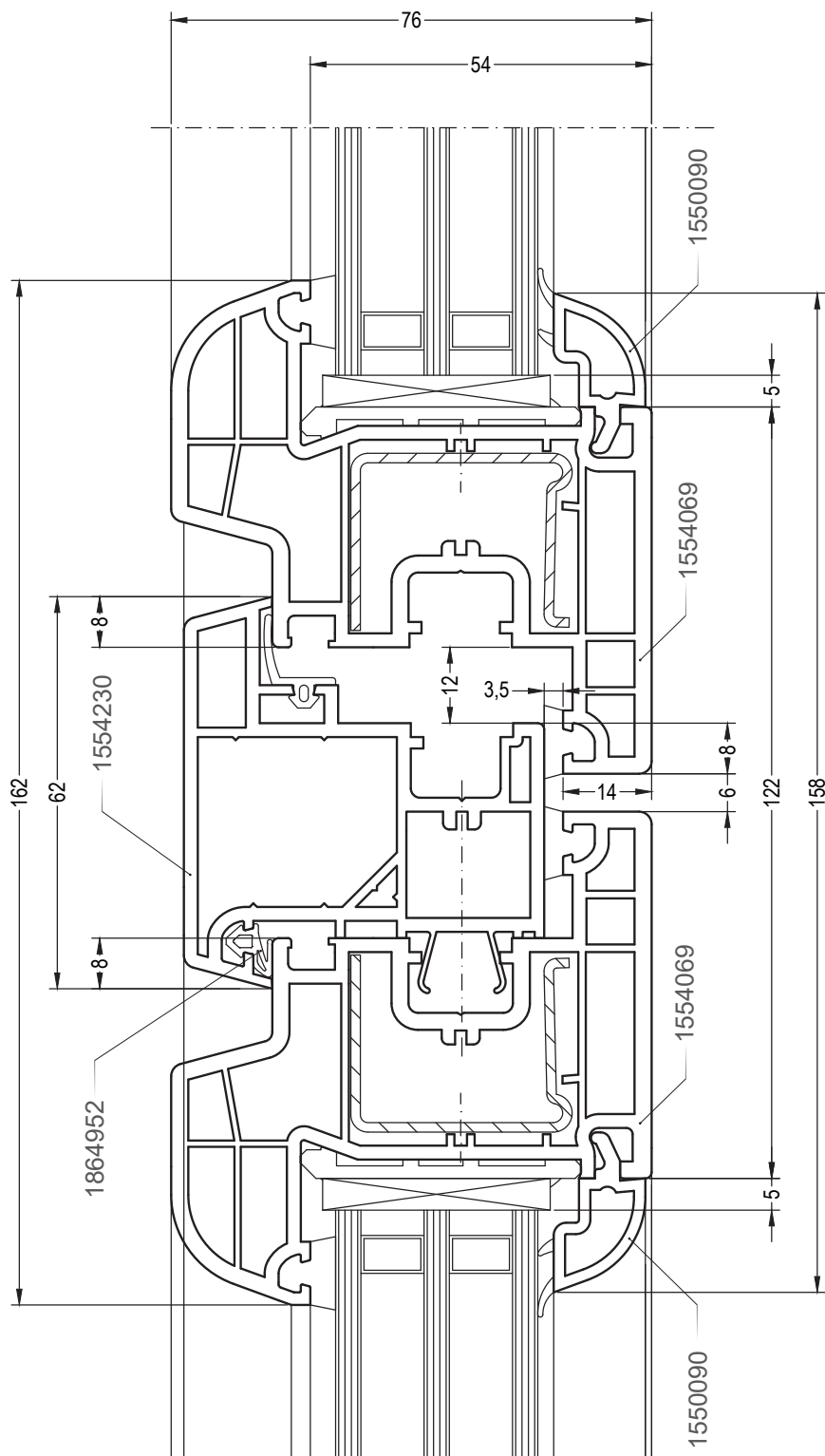

CONSTANTA

Чертежи узлов

Двухстворчатый безимпостный оконный / балконный блок:
ложный импост 60, створка Z74

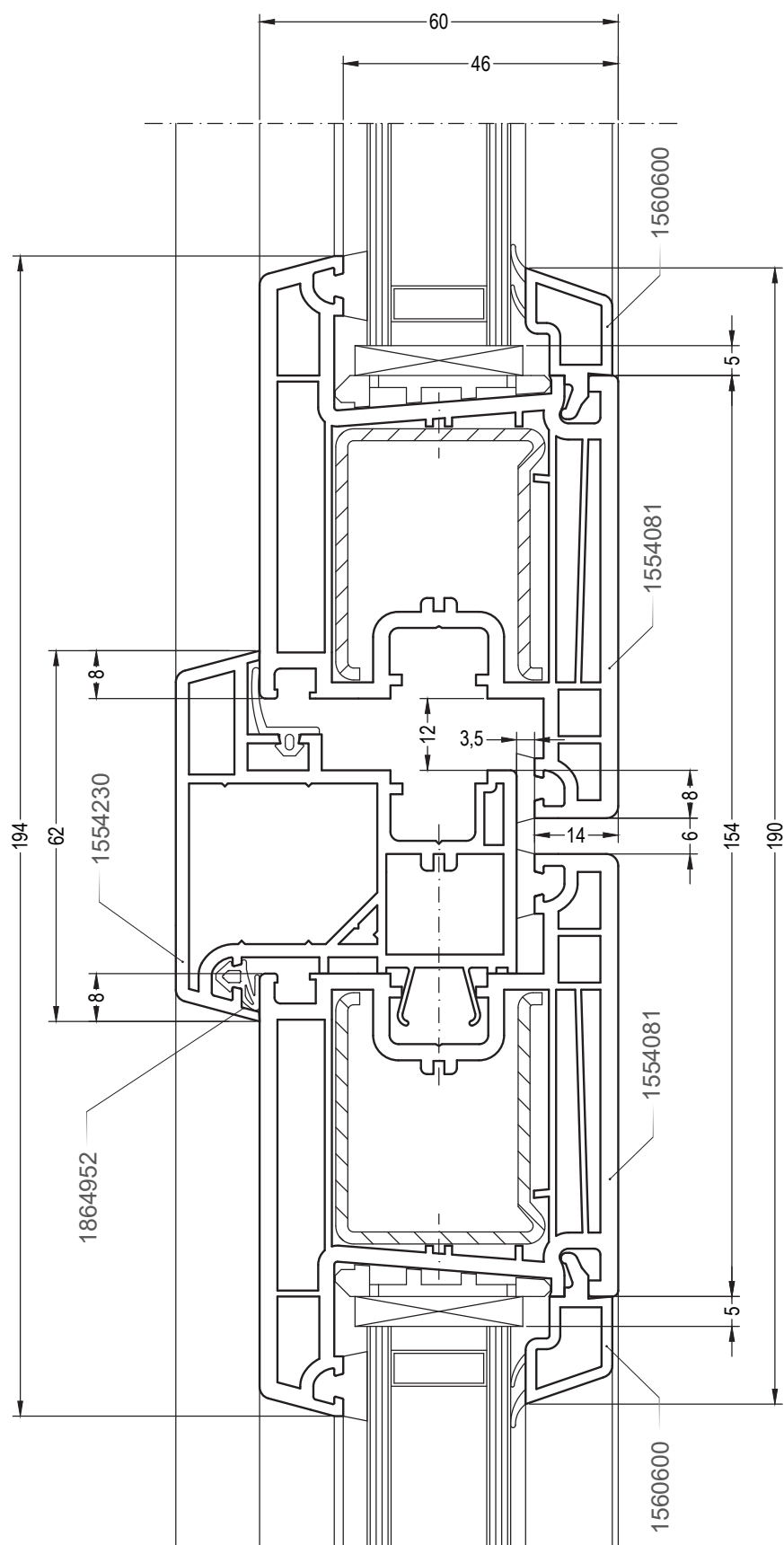
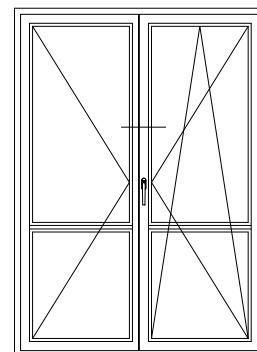

CONSTANTA

Чертежи узлов

Одностворчатый оконный / балконный блок с глухой частью:
импост 78, створка 60, Z60

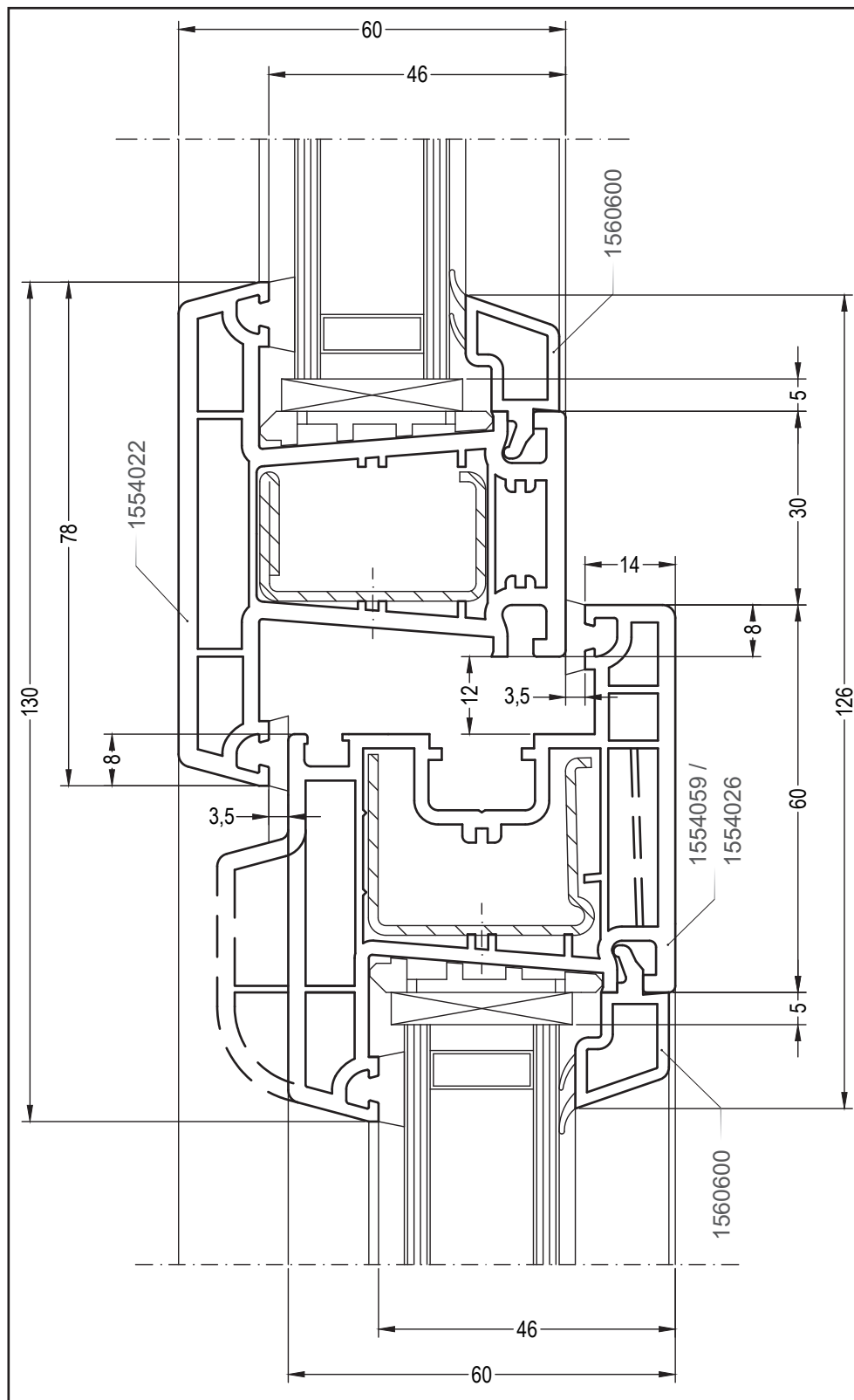
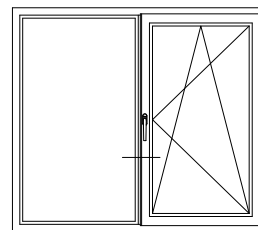

CONSTANTA

Чертежи узлов

Одностворчатый оконный / балконный блок с глухой частью:
импост 78, створка 58/76

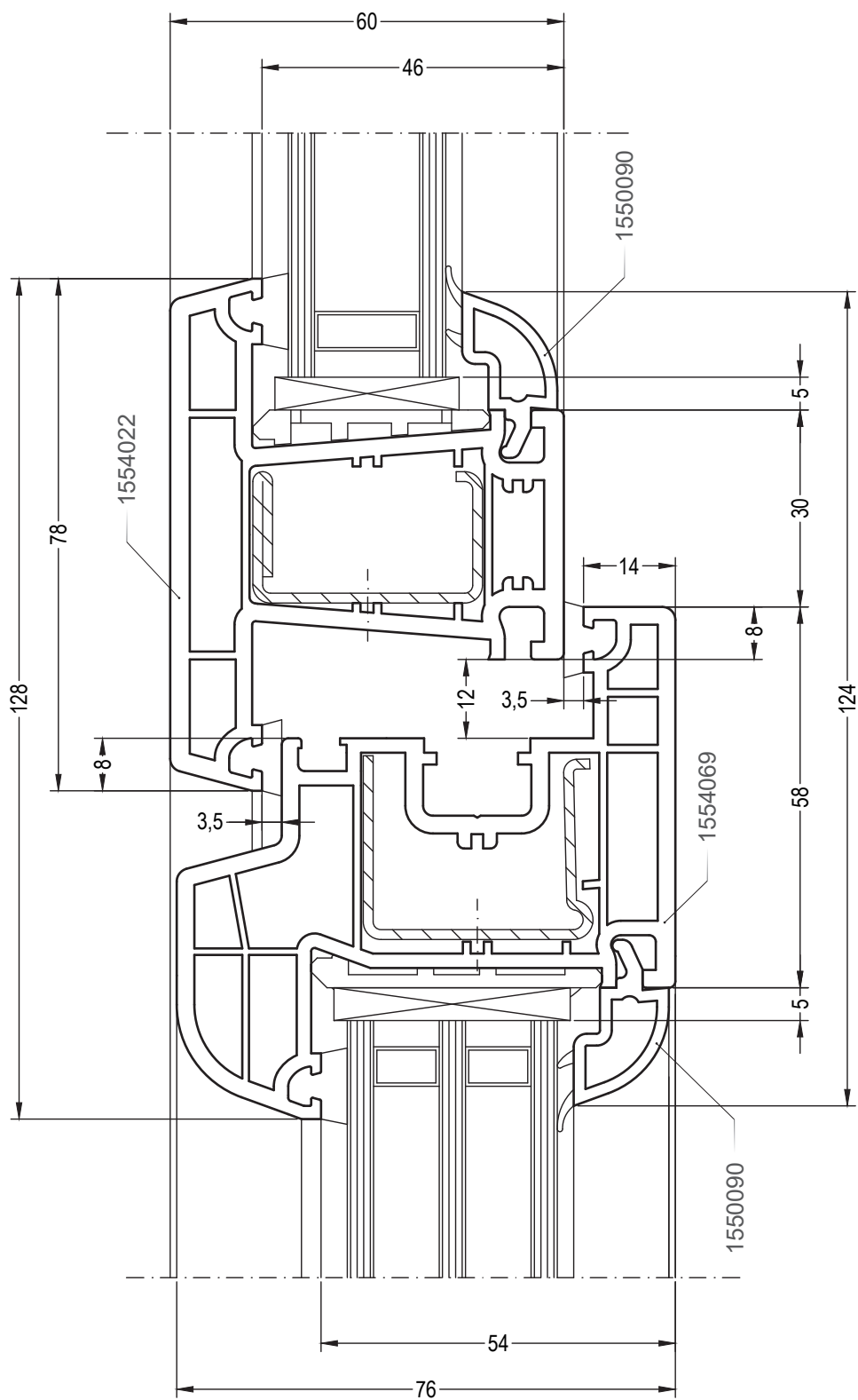
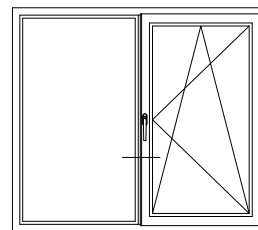

CONSTANTA

Чертежи узлов

Одностворчатый оконный / балконный блок с глухой частью:
импост 78, створка Z74

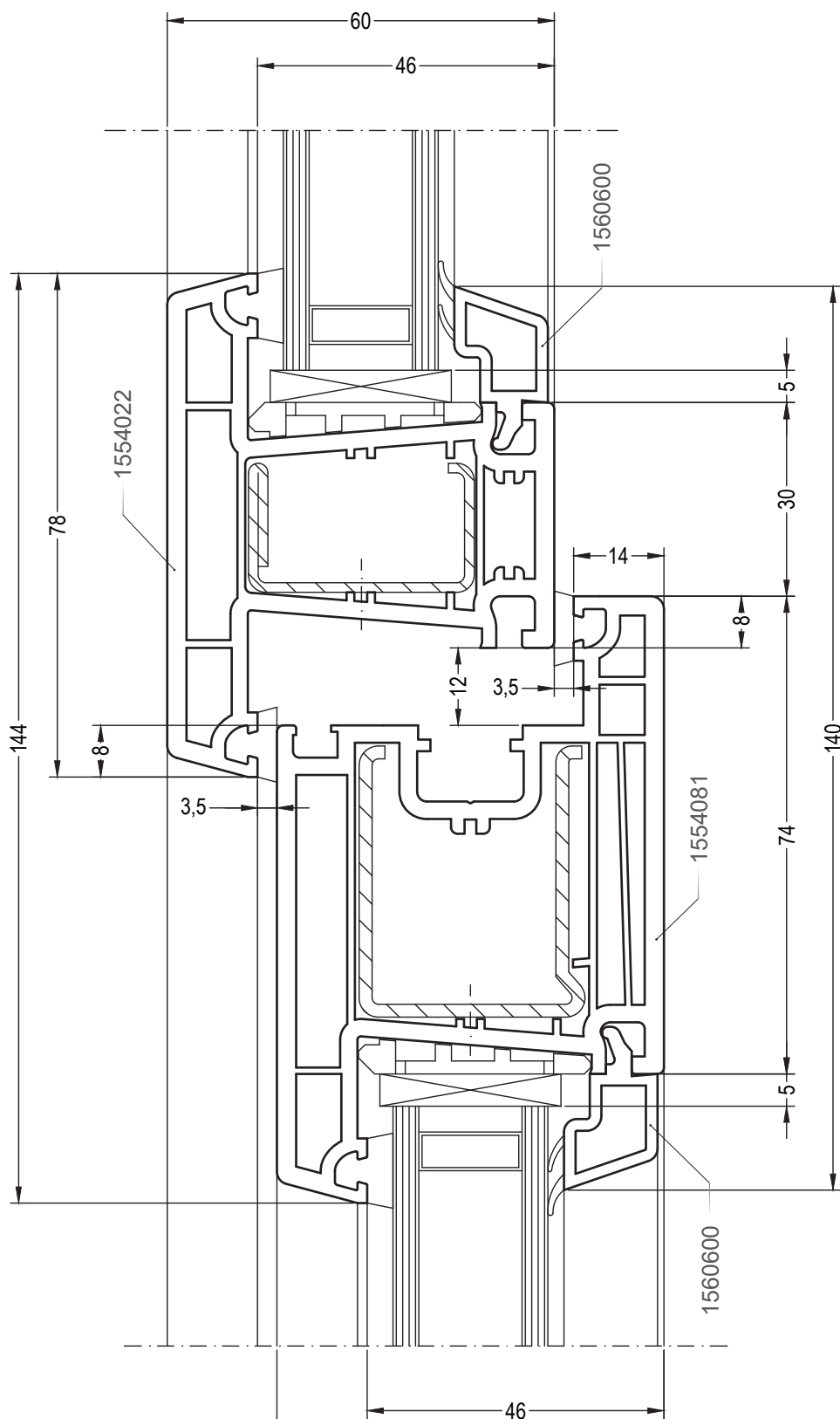
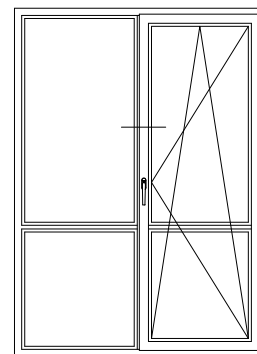

CONSTANTA

Чертежи узлов

Перемычка в коробке (створке): импост 78

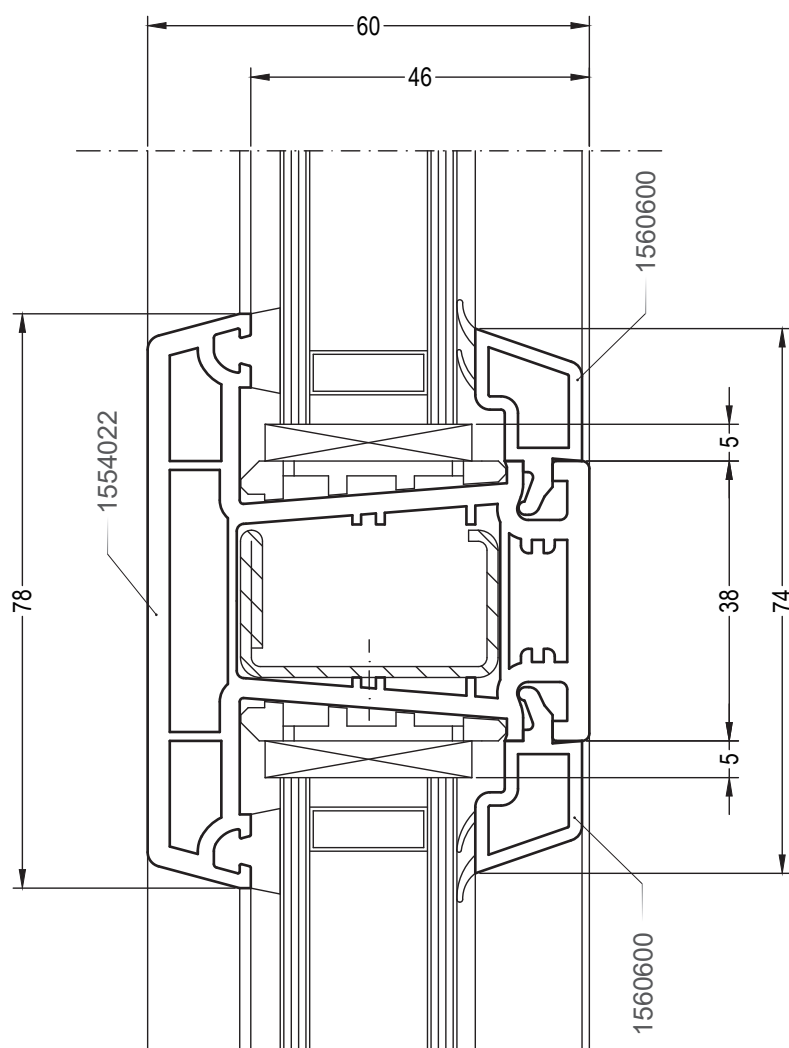
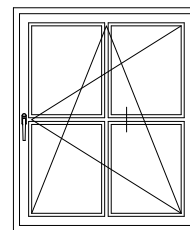

CONSTANTA

Чертежи узлов

Перемычка в створке 58/76: импост 78 DELIGHT

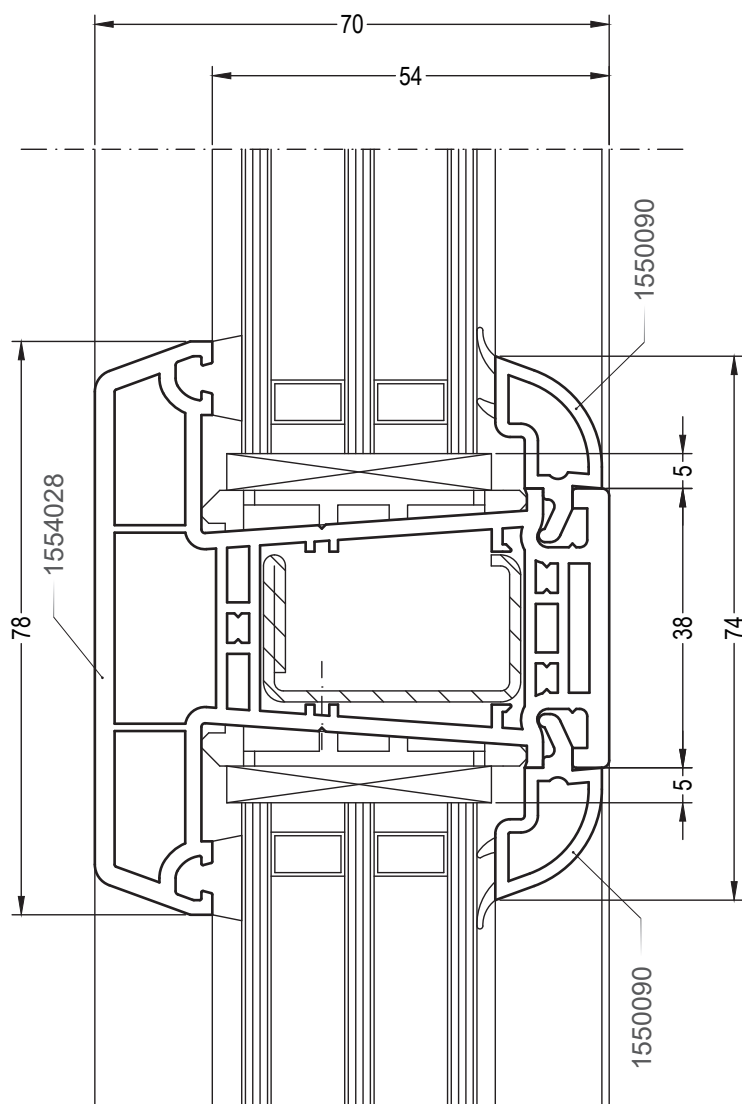
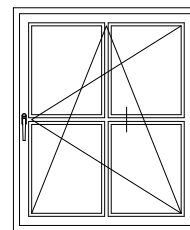

CONSTANTA

Чертежи узлов

Наклонно-сдвижная дверь (PSK-портал):
коробка 60, створка 60, Z60

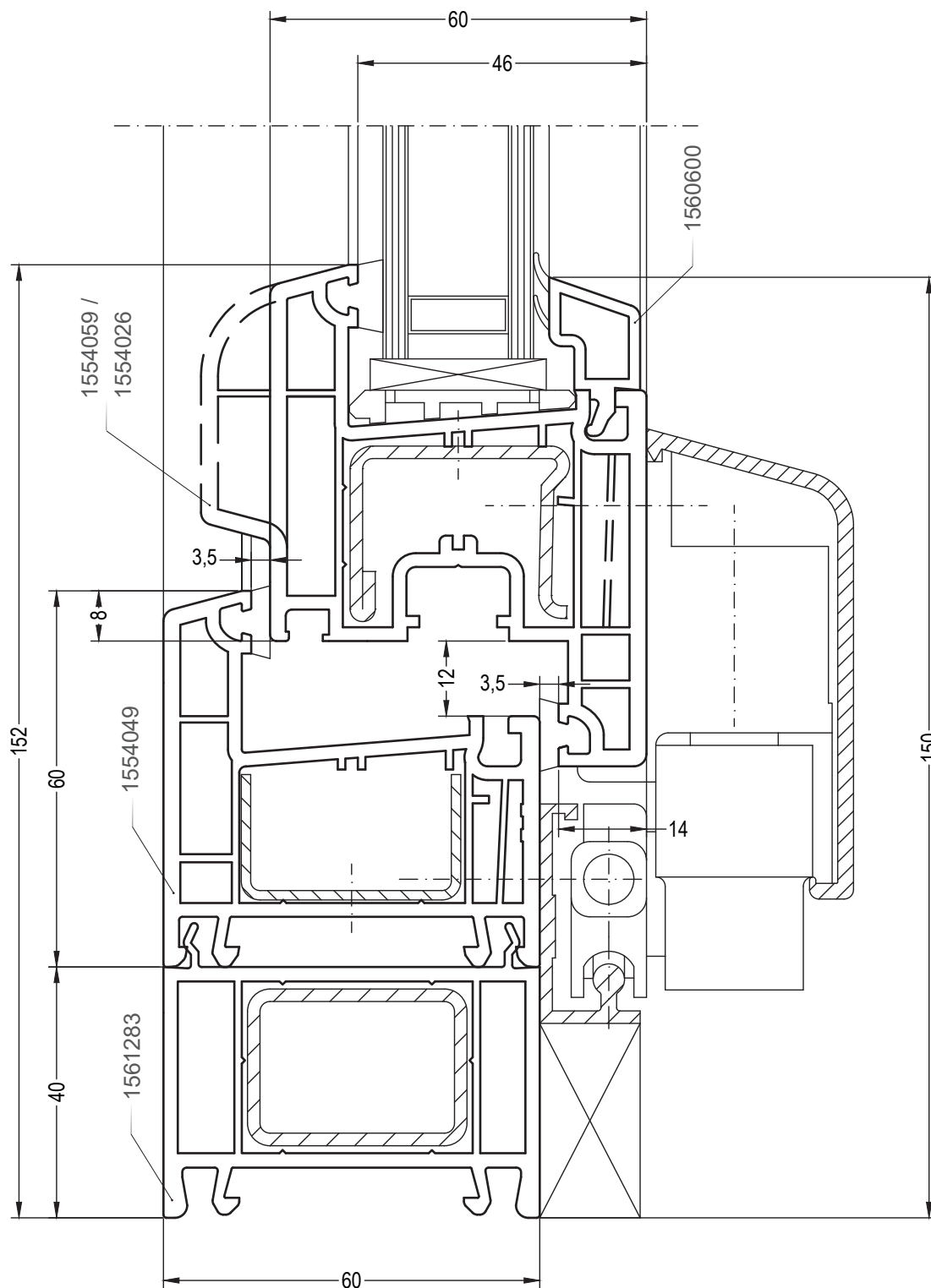
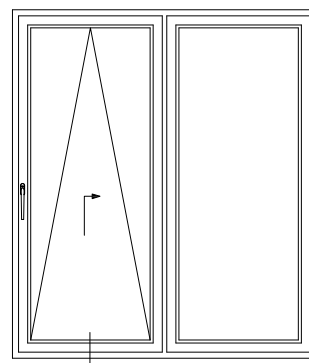

CONSTANTA

Чертежи узлов

Наклонно-сдвижная дверь (PSK-портал):
коробка 60, створка 58/76

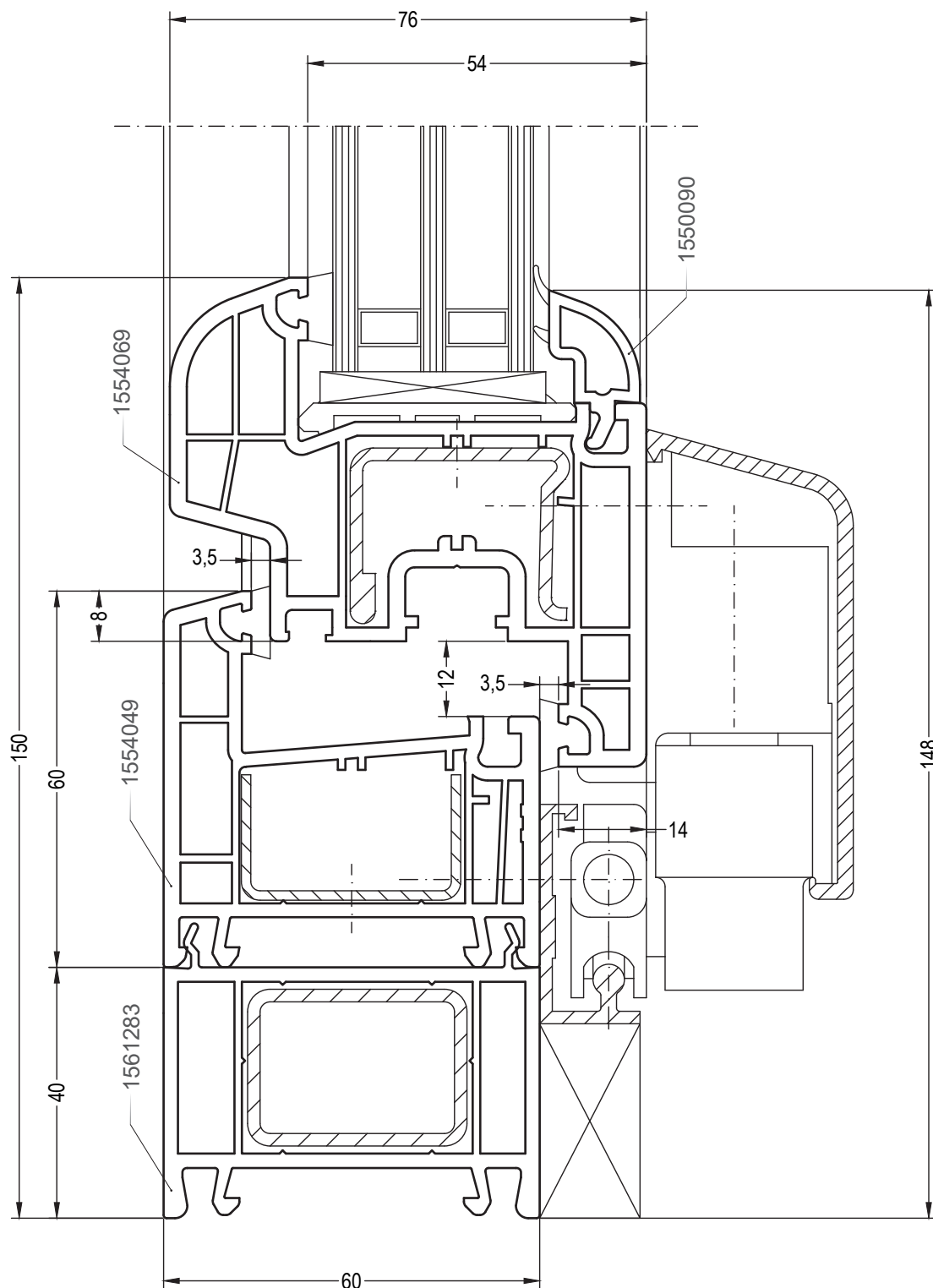
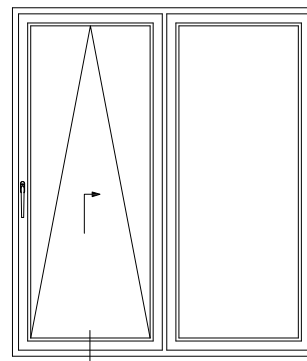

CONSTANTA

Чертежи узлов

Наклонно-сдвижная дверь (PSK-портал):
коробка 60, створка Z74

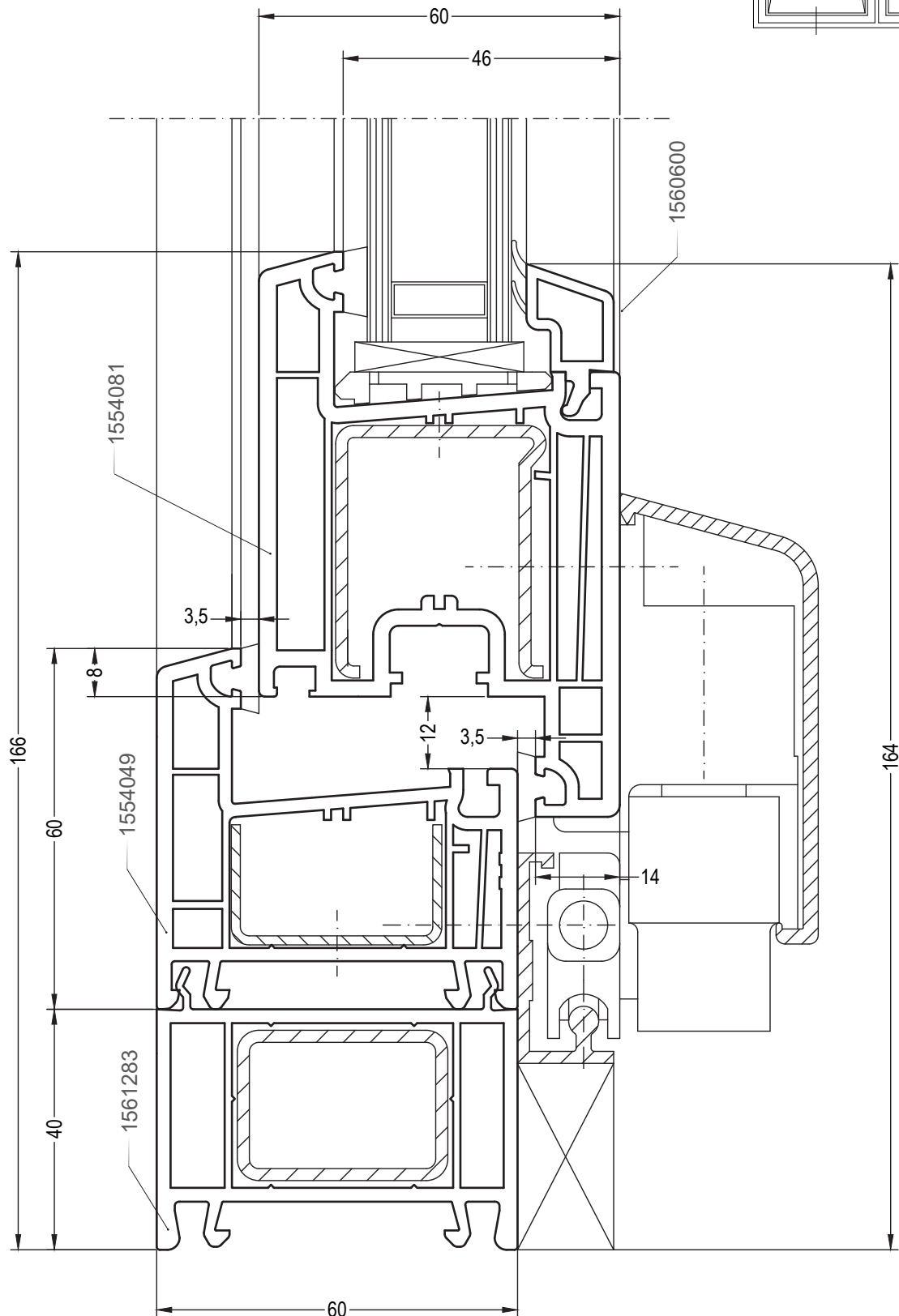
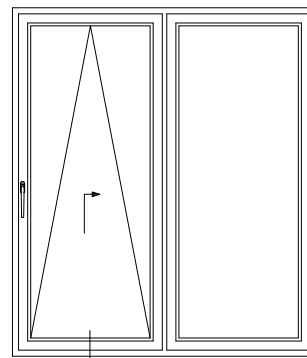

CONSTANTA

Чертежи узлов

Наклонно-сдвижная дверь (PSK-портал):
коробка 68, створка 60, Z60

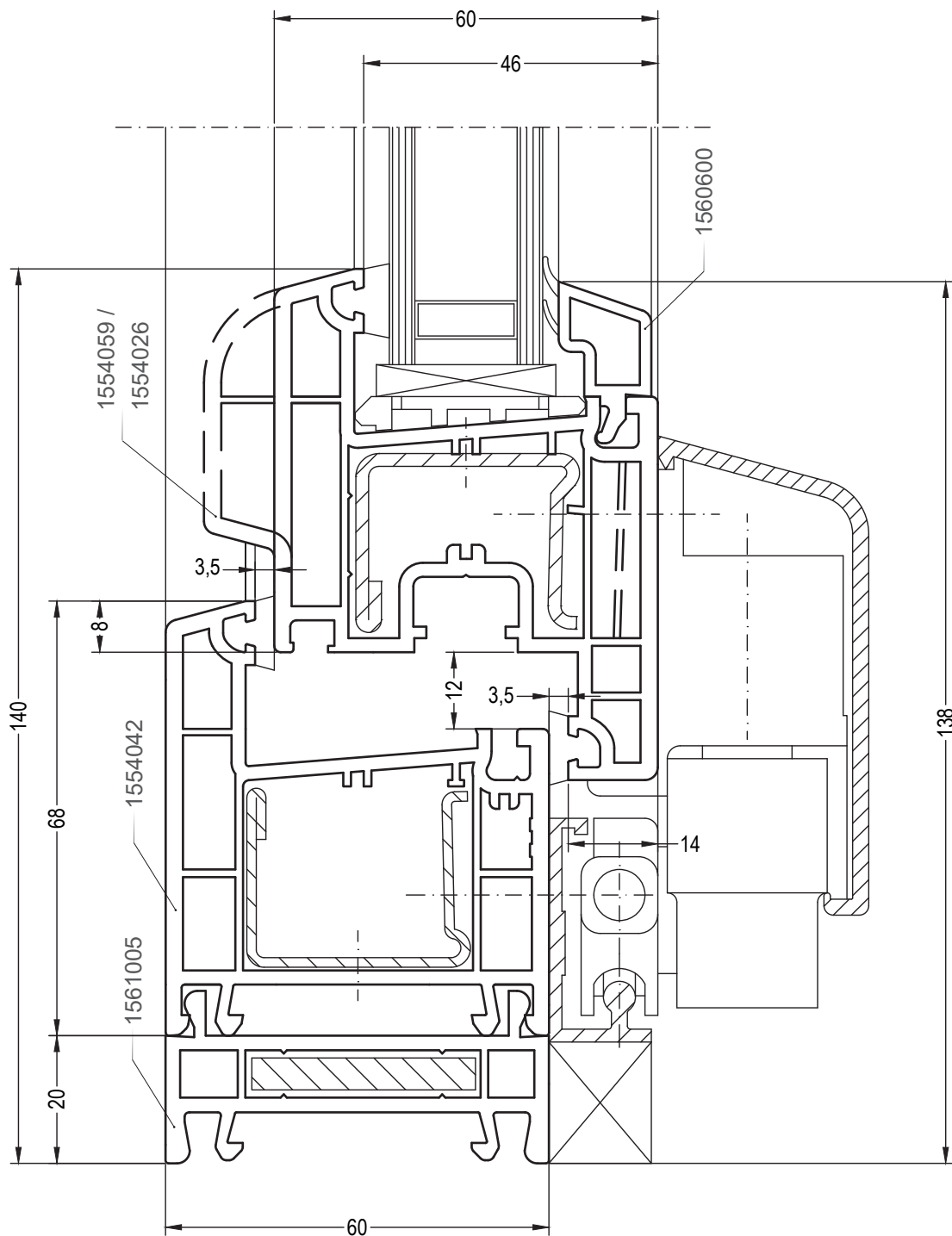
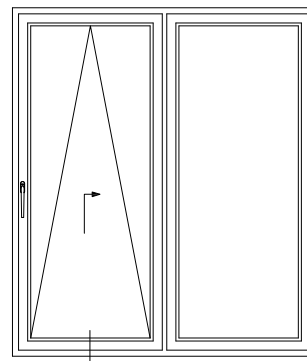

CONSTANTA

Чертежи узлов

Наклонно-сдвижная дверь (PSK-портал):
коробка 68, створка 58/76

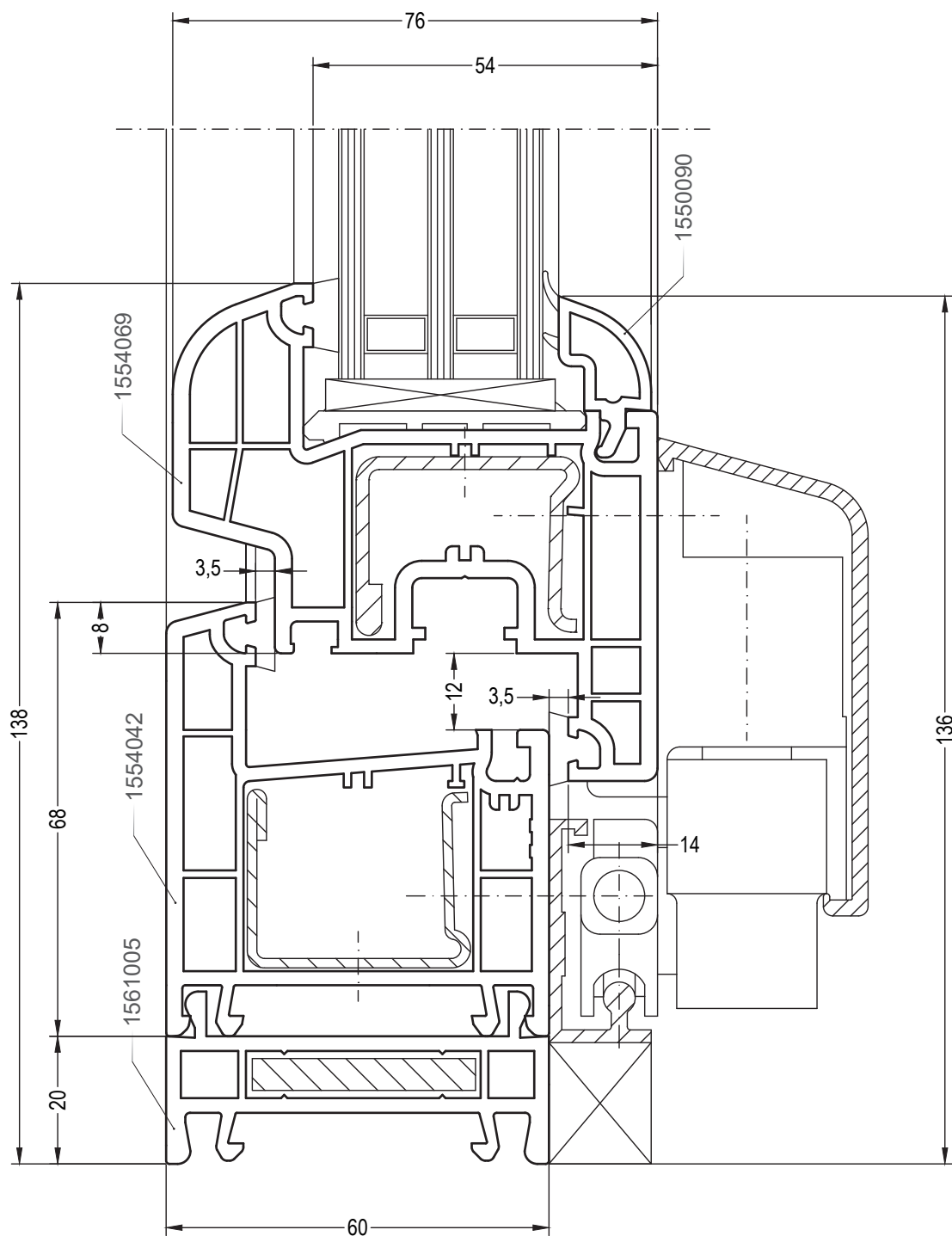
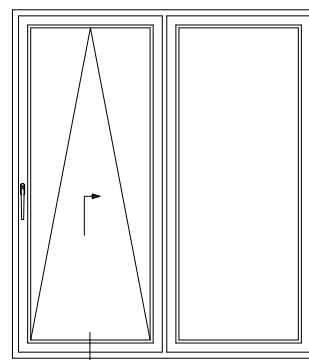

CONSTANTA

Чертежи узлов

Наклонно-сдвижная дверь (PSK-портал):
коробка 68, створка Z74

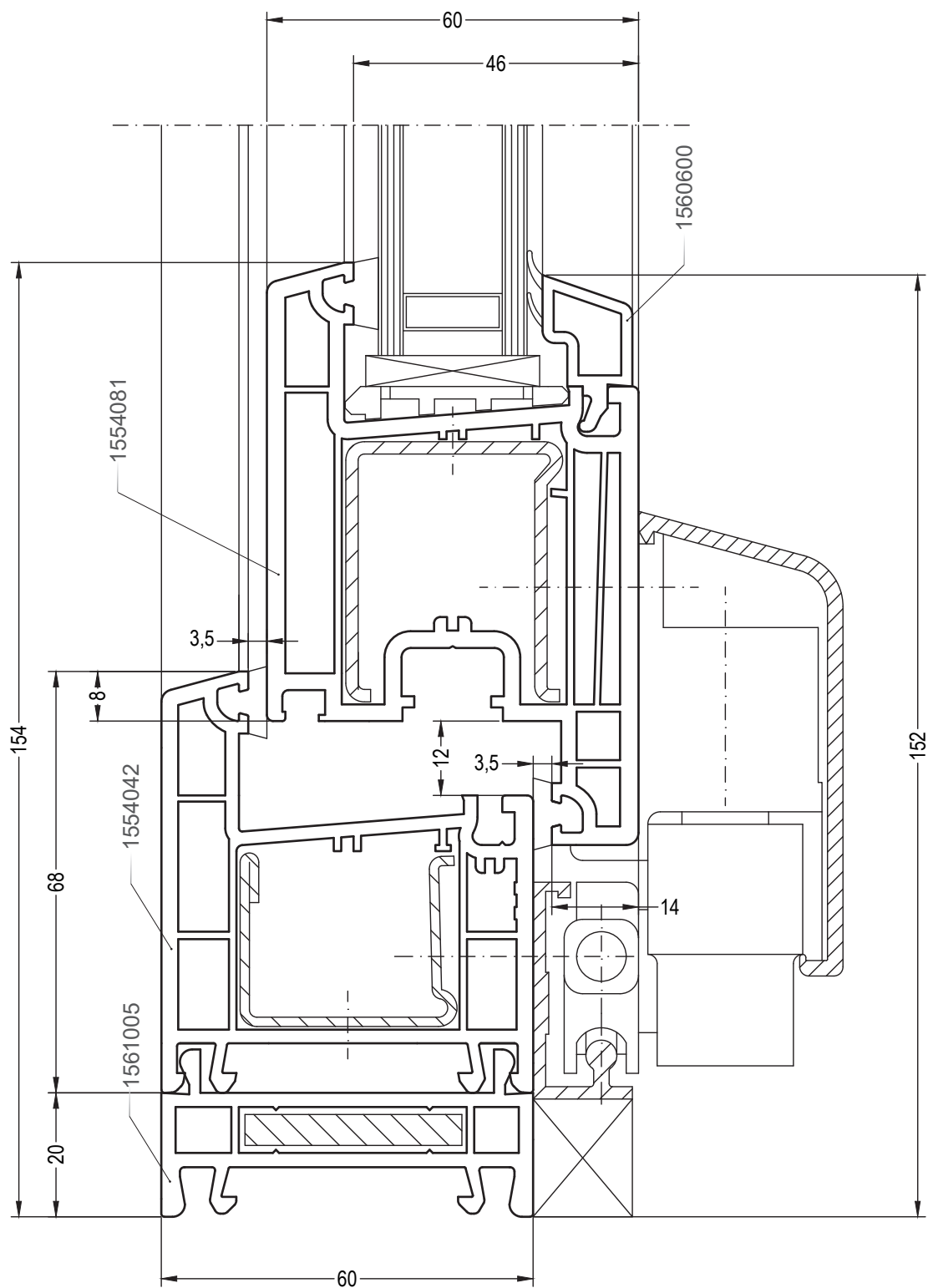
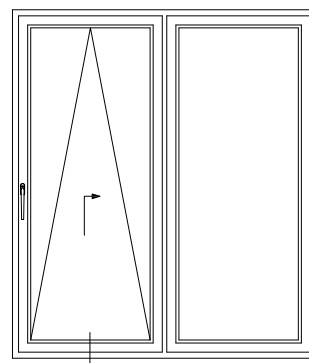

CONSTANTA

Чертежи узлов

Наклонно-сдвижная дверь (PSK-портал):
коробка 76-1, створка 60, Z60

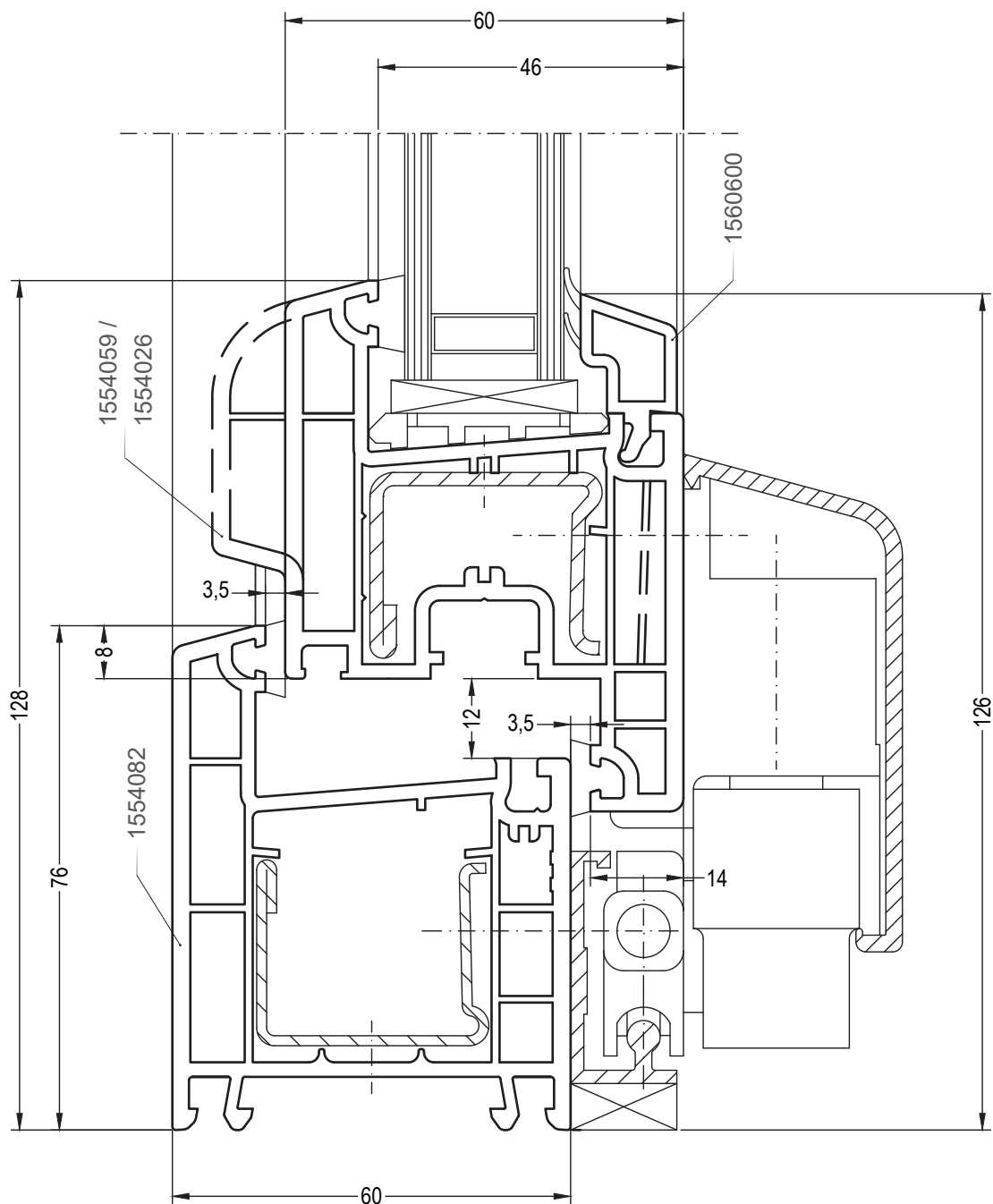
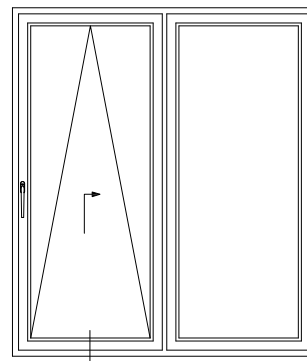

CONSTANTA

Чертежи узлов

Наклонно-сдвижная дверь (PSK-портал):
коробка 76-1, створка 58/76

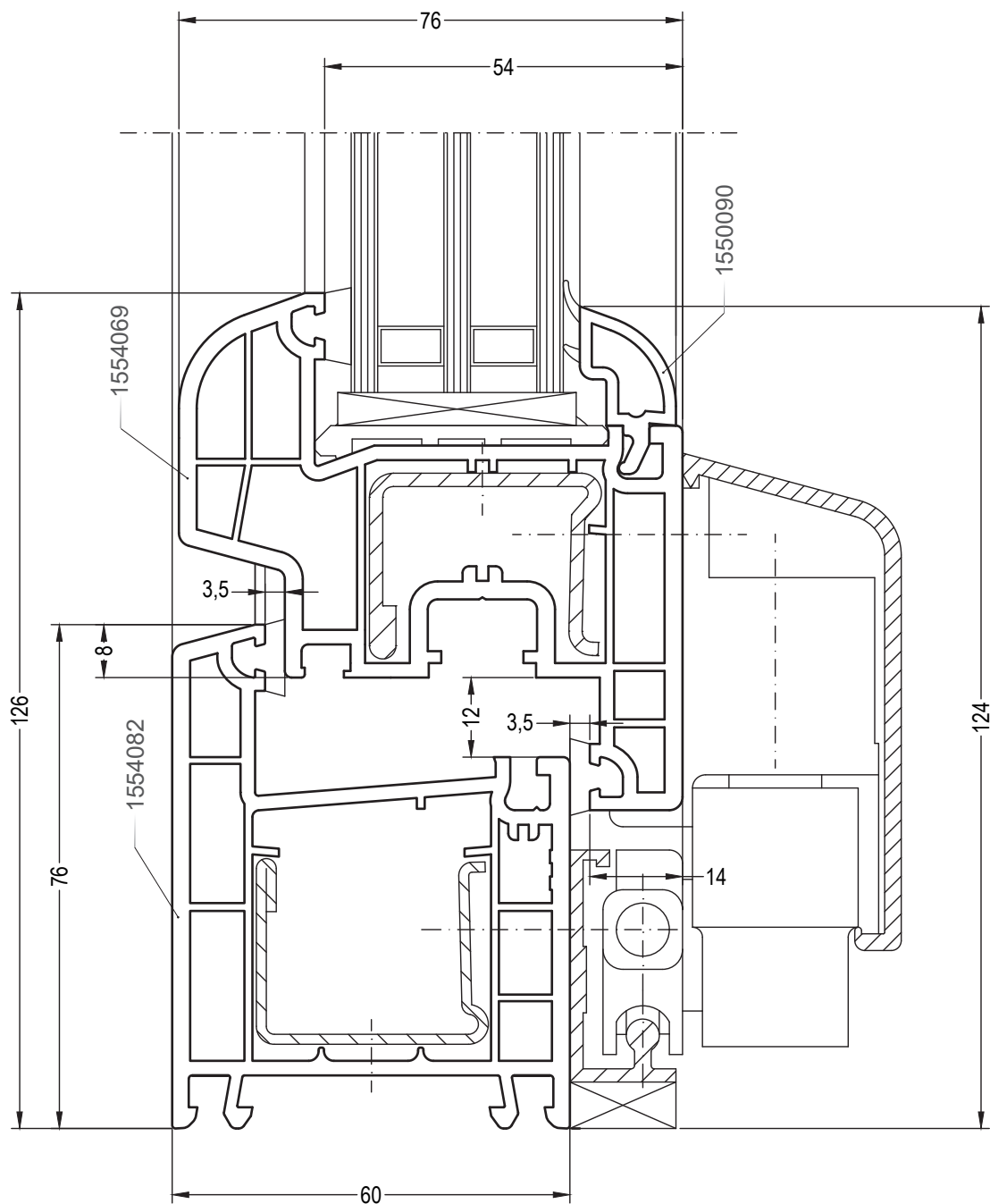
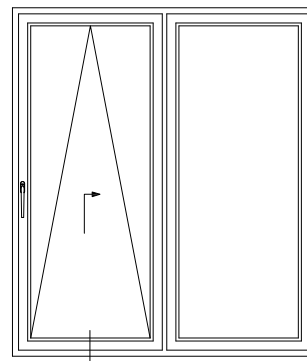

CONSTANTA

Чертежи узлов

Наклонно-сдвижная дверь (PSK-портал):
коробка 76-1, створка Z74

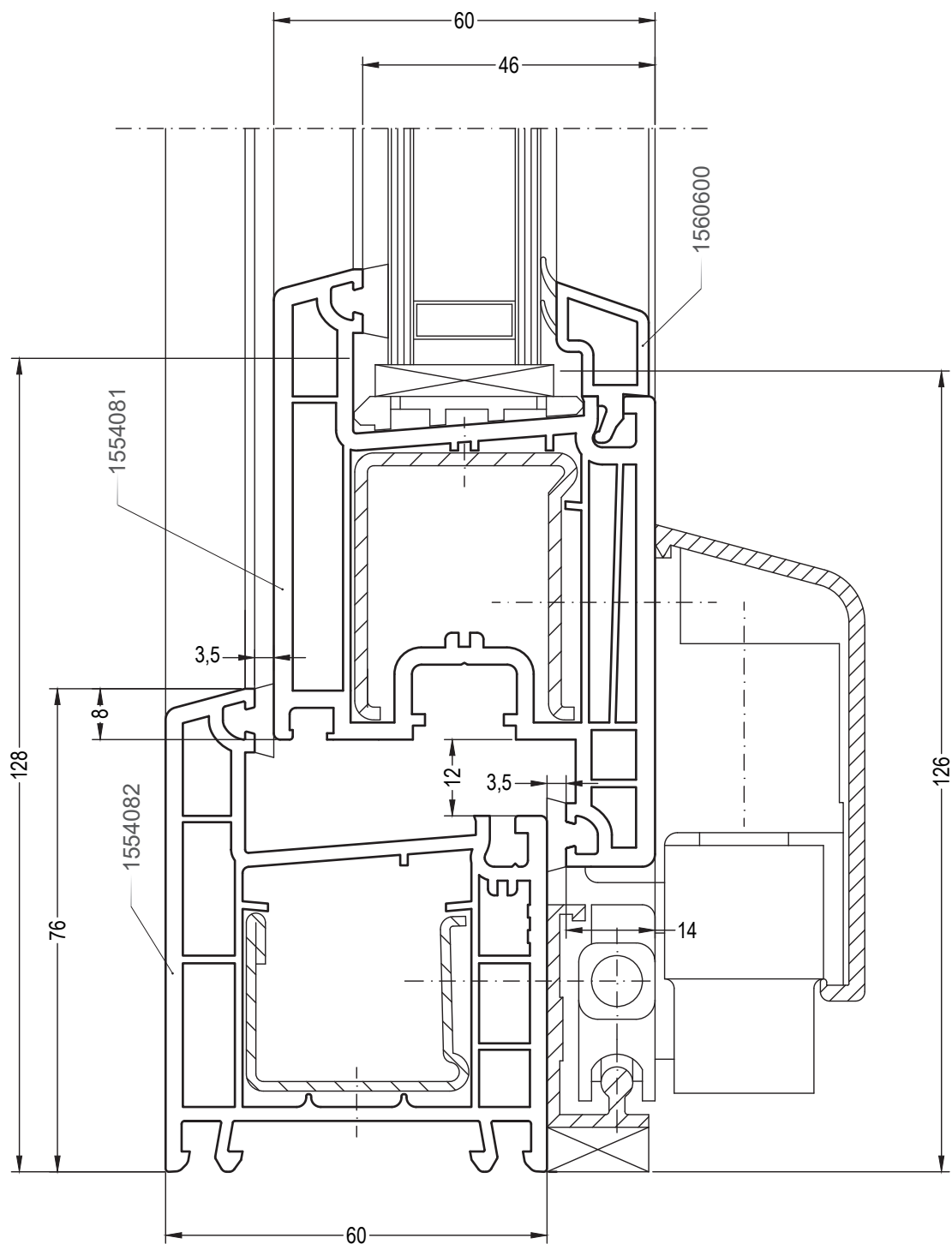
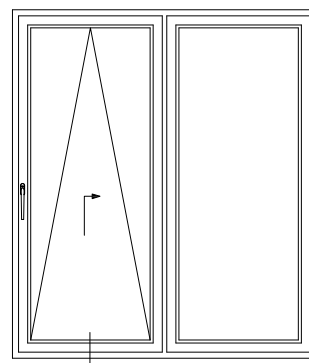

CONSTANTA

Чертежи узлов

Оконный / балконный блок открыванием наружу:
коробка 60, створка T94

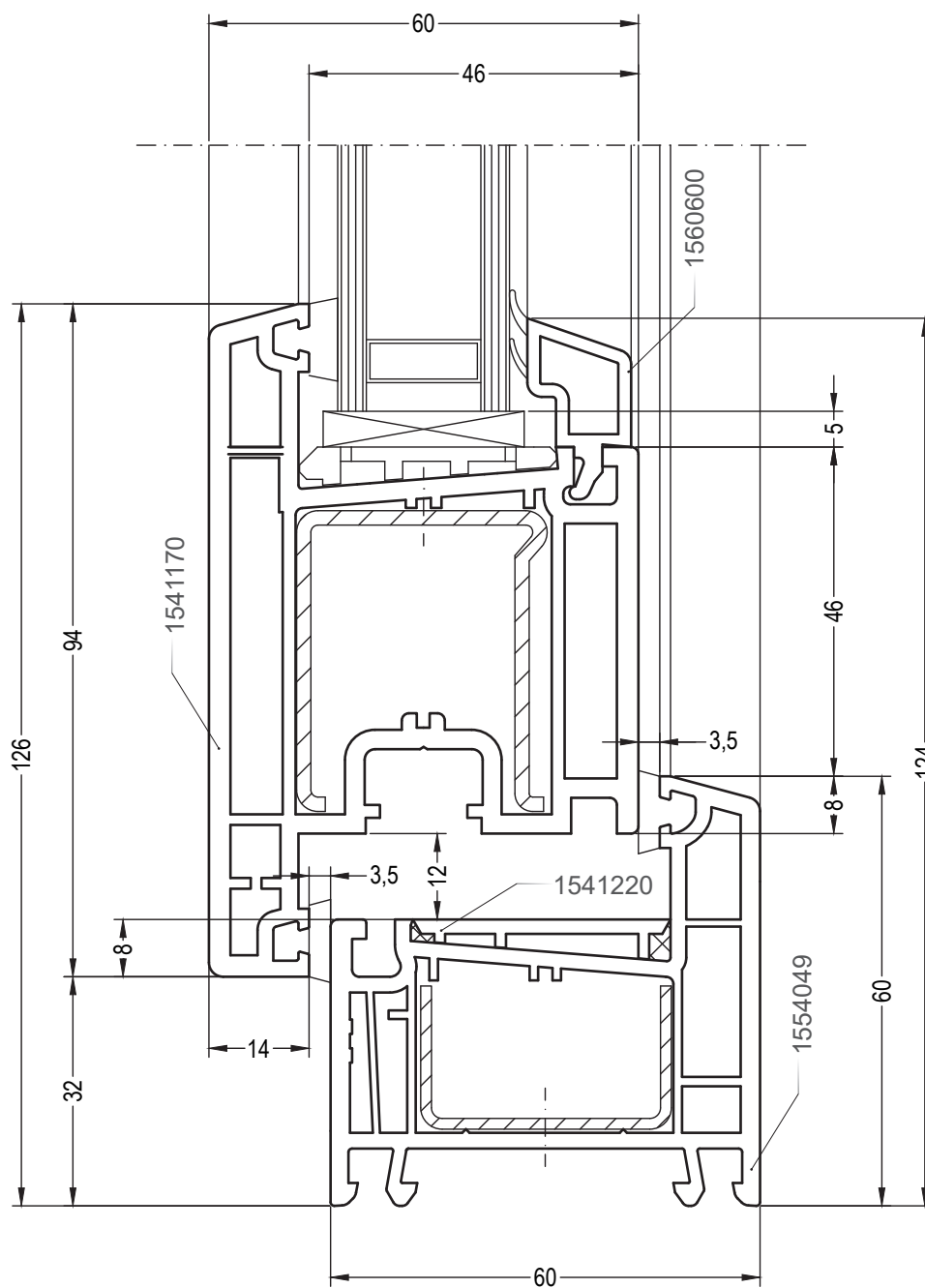
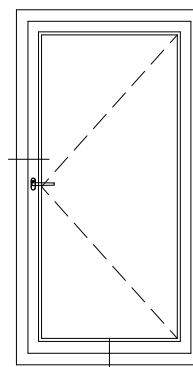
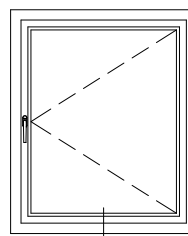

CONSTANTA

Чертежи узлов

Оконный / балконный блок открыванием наружу:
коробка 68, створка T94

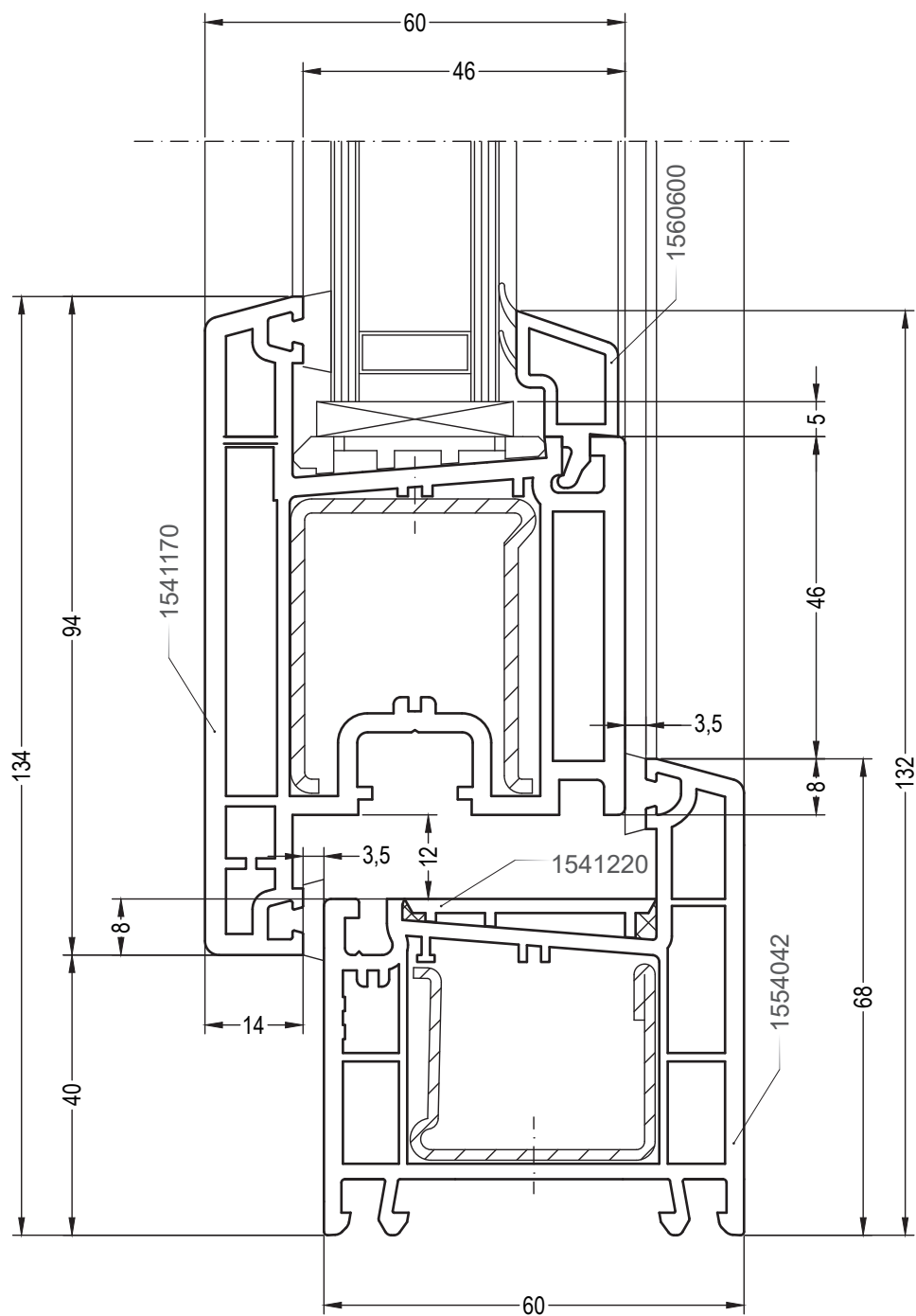
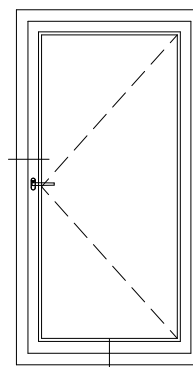
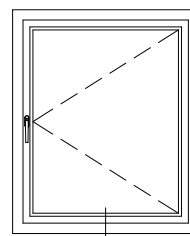

CONSTANTA

Чертежи узлов

Оконный / балконный блок открыванием наружу:
коробка 76-1, створка T94

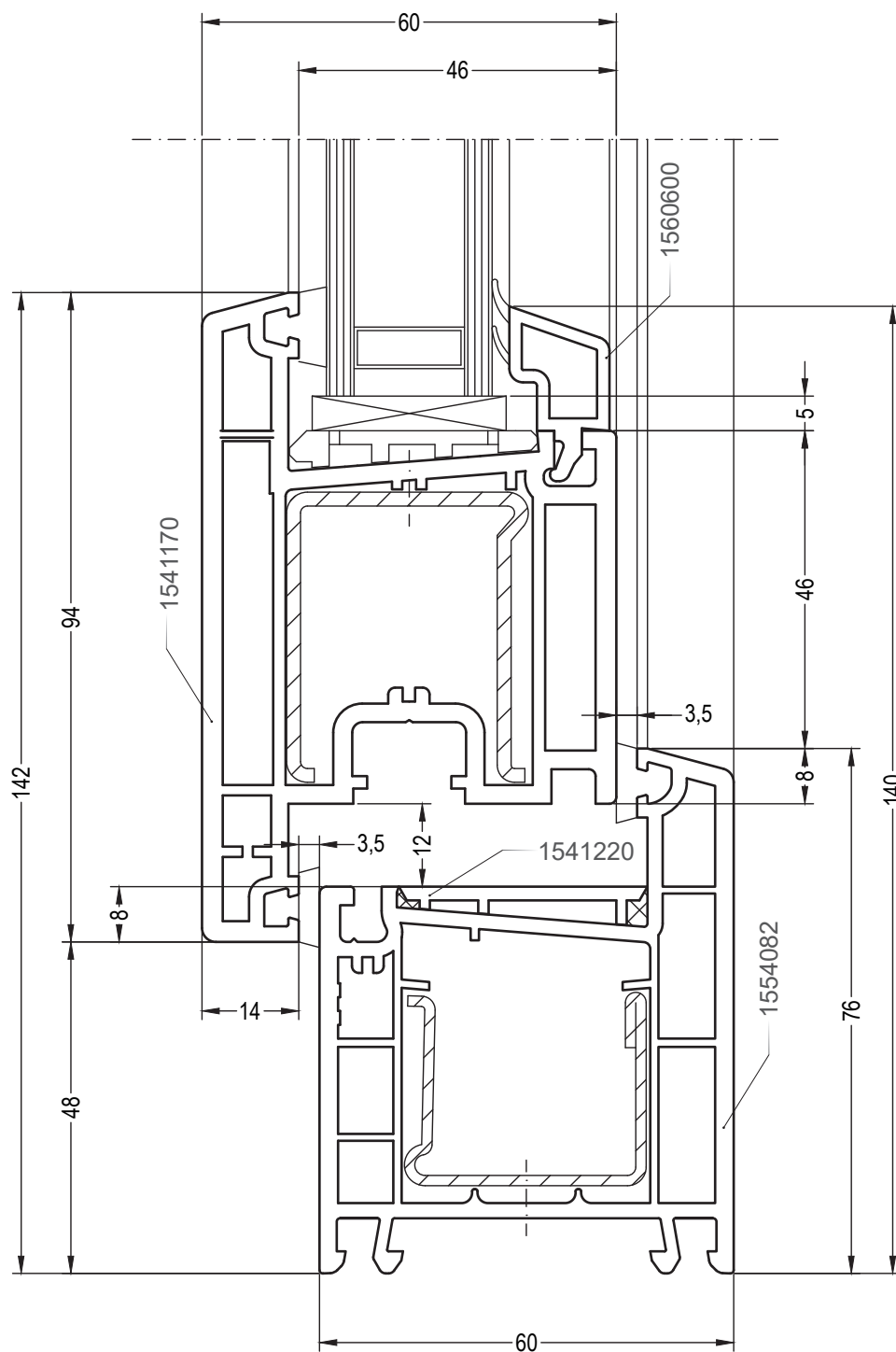
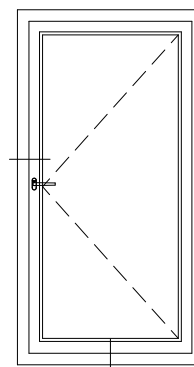
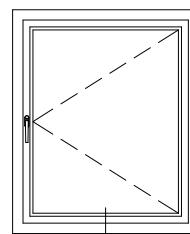

Наши практические устные и письменные технические консультации основываются на опыте и проводятся с полным знанием дела, но, тем не менее, не являются обязательными к выполнению указаниями. Находящиеся вне нашего влияния различные условия производства и эксплуатации исключают какие-либо претензии по нашим рекомендациям. Рекомендуется проверить, насколько пригоден для предусмотренного Вами использования продукт РЕХАУ. Применение и использование, а также переработка продукта происходят вне нашего контроля и поэтому всецело попадают под Вашу ответственность.

В случае возникновения вопроса об ответственности возмещение ущерба распространяется только на стоимость поставленного нами и использованного Вами товара. Наши гарантии распространяются на стабильное качество нашего продукта, выпускаемого согласно нашей спецификации и в соответствии с нашими общими условиями поставки и оплаты. Авторские права на документ защищены. Права, особенно на перевод, перепечатку, снятие копий, радиопередачи, воспроизведение на фотомеханических или других подобных средствах, а также сохранение на носителях данных, защищены.

КОНТАКТЫ РЕХАУ В РОССИИ:

contact-rus@rhsolutions.ru

Москва 8 800 5553355, **Санкт-Петербург** +7 812 3090651, **Ростов-на-Дону** +7 863 3033506, **Краснодар** +7 861 2033970, **Екатеринбург** +7 343 3182427, **Нижний Новгород** +7 831 4290730, **Хабаровск** +7 421 2929517, **Новосибирск** +7 383 2106150, **Самара** +7 846 2060580, **Воронеж** +7 473 2045251, **Красноярск** +7 391 2625707, **Иркутск** +7 914 8868694, **Пятигорск** +7 928 2706901.

© ООО „РЕХАУ“

117186 Москва ул. Нагорная, За
www.rhsolutions.ru

Возможны технические изменения
770100RU 11.2023